

EACS-07 HN/N3  
EACS-09 HN/N3  
EACS-12 HN/N3  
EACS-18 HN/N3  
EACS-24 HN/N3  
EACS-36 HT/N3



- 
- RU · Кондиционер воздуха сплит-система бытовая  
· Инструкция по эксплуатации
- UA · Кондиціонер повітря спліт-система побутова  
· Інструкція з експлуатації

## Наполните вашу жизнь комфортом



Найти электронную инструкцию  
и обратиться за техподдержкой  
вы можете по ссылке  
[www.home-comfort.ru](http://www.home-comfort.ru)



**Electrolux**

## СОДЕРЖАНИЕ

1. НАЗНАЧЕНИЕ КОНДИЦИОНЕРА.....	3	16. УПРАВЛЕНИЕ КОНДИЦИОНЕ- РОМ БЕЗ ПУЛЬТА ДУ.....	8
2. УСЛОВИЯ БЕЗОПАСНОЙ ЭКСПЛУАТАЦИИ.....	3	17. СОВЕТЫ ПО ИСПОЛЬЗОВАНИЮ.....	9
3. УСТРОЙСТВО И СОСТАВНЫЕ ЧАСТИ.....	4	18. УХОД И ТЕХНИЧЕСКОЕ ОБСЛУЖИВАНИЕ.....	9
4. УПРАВЛЕНИЕ КОНДИЦИОНЕРОМ.....	4	19. ЗАЩИТА.....	10
5. ЖК-ДИСПЛЕЙ НА ВНУТРЕННЕМ БЛОКЕ.....	4	20. УСТРАНЕНИЕ НЕПОЛАДОК.....	10
6. ПУЛЬТ ДИСТАНЦИОННОГО УПРАВЛЕНИЯ.....	4	21. ГАРАНТИЯ.....	11
7. ОБОЗНАЧЕНИЕ ИНДИКАТОРОВ НА ДИСПЛЕЕ ПУЛЬТА ДУ.....	5	22. УТИЛИЗАЦИЯ.....	11
8. ЗАМЕНА БАТАРЕЕК.....	5	23. СРОК СЛУЖБЫ ПРИБОРА.....	11
9. ПРАВИЛА ИСПОЛЬЗОВАНИЯ ПУЛЬТА ДУ.....	6	24. ДАТА ИЗГОТОВЛЕНИЯ.....	11
10. УПРАВЛЕНИЕ С ПОМОЩЬЮ ПУЛЬТА ДУ.....	6	25. СЕРТИФИКАЦИЯ.....	11
11. ВЕНТИЛЯЦИЯ.....	7	26. ТЕХНИЧЕСКИЕ ХАРАКТЕРИСТИКИ ПРИБОРА.....	12
12. НОЧНОЙ РЕЖИМ РАБОТЫ.....	8	27. ДОПОЛНИТЕЛЬНЫЕ ПРИНАДЛЕЖНОСТИ.....	13
13. УСТАНОВКА ВРЕМЕНИ НА КОНДИЦИОНЕРЕ.....	8	28. КОМПЛЕКТАЦИЯ.....	13
14. ВКЛЮЧЕНИЕ И ОТКЛЮЧЕНИЕ КОНДИЦИОНЕРА ПО ТАЙМЕРУ.....	8	29. ТРАНСПОРТИРОВКА И ХРАНЕНИЕ.....	13
15. ИНТЕНСИВНЫЙ РЕЖИМ (ФОРСАЖ).....	8	30. ГАРАНТИЙНЫЙ ТАЛОН.....	30

## МЫ ДУМАЕМ О ВАС

Благодарим вас за приобретение прибора Electrolux. Вы выбрали изделие, за которым стоят десятилетия профессионального опыта и инноваций.

Уникальное и стильное, оно создавалось с заботой о вас. Поэтому когда бы вы ни воспользовались им, вы можете быть уверены: результаты всегда будут превосходными.

Добро пожаловать в Electrolux!

**На нашем веб-сайте вы сможете:**



Найти рекомендации по использованию изделий, руководства по эксплуатации, информацию о техническом обслуживании:  
<http://www.home-comfort.ru/support/>



Приобрести дополнительные принадлежности, расходные материалы непосредственно на сайте либо через официального дилера:  
<https://www.home-comfort.ru/search/find-a-store/>



**Обозначения:**



Внимание / Важные сведения по технике безопасности



Общая информация и рекомендации

**Примечание:**

В тексте данной инструкции кондиционер воздуха сплит-системы бытовая может иметь такие технические названия, как прибор, устройство, аппарат, кондиционер и т.п.

## Назначение кондиционера

Кондиционер бытовой с наружным и внутренним блоком (сплит-система) предназначен для создания оптимальной температуры воздуха при обеспечении санитарно-гигиенических норм в жилых, общественных и административно-бытовых помещениях.

Кондиционер осуществляет охлаждение, осушение, нагрев, вентиляцию и очистку воздуха от пыли.

## Условия безопасной эксплуатации

- Прибор не предназначен для использования лицами (включая детей) с пониженными физическими, сенсорными или умственными способностями или при отсутствии у них жизненного опыта или знаний, если они не находятся под присмотром или не проинструктированы об использовании прибора лицом, ответственным за их безопасность. Дети должны находиться под присмотром для недопущения игр с прибором.
- Используйте правильное напряжение питания в соответствии с требованиями в заводском паспорте. В противном случае могут произойти серьезные сбои, возникнуть опасность жизни или пожар.
- Не допускайте попадания грязи в вилку или розетку. Надежно подсоедините шнур источника питания во избежание получения удара электрическим током или пожара.
- Не отключайте автоматический выключатель источника питания и не выдергивайте шнур из розетки в процессе работы устройства. Это может привести к пожару.
- Ни в коем случае не разрезайте и не пережимайте шнур источника питания, поскольку вследствие этого шнур питания может быть поврежден. В случае повреждения шнура питания можно получить удар электрическим током или может вспыхнуть пожар.
- Никогда не наращивайте кабель питания.
- Это может привести к перегреву и явиться причиной пожара.
- Не применяйте удлинители силовых линий и не используйте розетку для одновременного питания другой электрической аппаратуры. Это может привести к поражению электрическим током и возникновению пожара.
- Не вытаскивайте штепсель питания из розетки, держась за кабель питания. Это может привести к пожару и поражению электрическим током.
- Обязательно вынимайте штепсель из розетки питания в случае длительного простоя кондиционера воздуха.
- Не загромождайте воздухозаборное и воздуховыпускное отверстия наружного и внутреннего блоков. Это может вызвать падение мощности кондиционера и привести к нарушению его работы.
- Ни в коем случае не вставляйте палки или аналогичные предметы во внешний блок прибора. Так как вентилятор вращается при высокой скорости, такое действие может стать причиной получения телесного повреждения.
- Для Вашего здоровья вредно, если охлажденный воздух попадает на Вас в течение длительного времени. Рекомендуется отклонить направление воздушного потока таким образом, чтобы проветривалась вся комната.
- Отключите прибор с помощью пульта дистанционного управления в случае, если произошел сбой в работе.
- Не проводите ремонт прибора самостоятельно. Если ремонт будет выполнен неквалифицированным специалистом, то это может стать причиной поломки кондиционера, а также удара электрическим током или пожара.
- Не размещайте нагревательные приборы рядом с кондиционером воздуха. Поток воздуха от кондиционера может привести к недостаточной производительности нагревательного прибора и наоборот.
- При проведении чистки необходимо прекратить работу кондиционера и отключить подачу питания. В противном случае возможно поражение электрическим током.
- Не допускайте размещения рядом с блоками горючих смесей и распылителей. Существует опасность возгорания.
- Не допускайте попадания воздушного потока на газовую горелку и электрическую плиту.
- Не касайтесь функциональных кнопок влажными руками.
- Убедитесь в том, что стена для установки блока достаточно прочна. В противном

- случае возможно падение блока, сопровождающееся нанесением травм и т. п.
- Не допускайте попадания каких-либо предметов на внешний блок кондиционера.
  - Кондиционер должен быть заземлен.
  - При появлении признаков горения или дыма, пожалуйста, отключите электропитание и свяжитесь с центром обслуживания.
  - Если возгорание или задымление не прекратилось после отключения, примите необходимые меры после возгорания, немедленно обратитесь в местную пожарную службу.

### Устройство и составные части

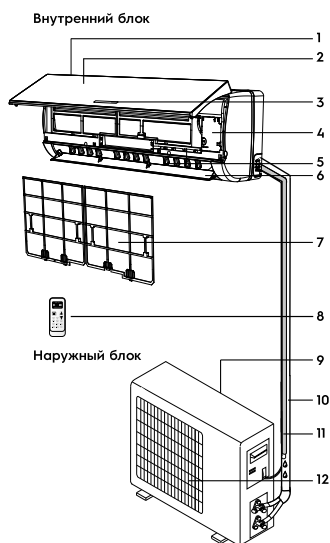

- 1 Вход воздуха
- 2 Передняя панель\*
- 3 Дисплей
- 4 Микросхема управления
- 5 Вертикальные жалюзи
- 6 Горизонтальные жалюзи
- 7 Воздушный фильтр
- 8 Пульт дистанционного управления
- 9 Вход воздуха
- 10 Фреоновая трасса
- 11 Дренажная трасса
- 12 Воздуховыпускная решетка



\* Модель EACS-36 HN/N3 выполнена в другом дизайне.

### Примечание:

Рисунки приведены в качестве справочной информации и могут иметь внешние отличия от реального прибора.

### Управление кондиционером

- Для управления кондиционером применяется беспроводной инфракрасный дистанционный пульт.
- При управлении расстояние между пультом и приемником сигнала на внутреннем блоке должно быть не более 10 м. Между пультом и блоком не должно быть предметов, мешающих прохождению сигнала.
- Пульт управления должен находиться на расстоянии не менее 1 м от телевизионной и радиоаппаратуры.
- Не роняйте и не ударяйте пульт, а также не оставляйте его под прямыми солнечными лучами.

### ЖК-дисплей на внутреннем блоке

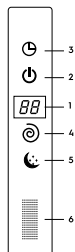

- 1 Индикатор температуры.
- 2 Индикатор включения/выключения.
- 3 Индикатор работы таймера.
- 4 Индикатор работы компрессора.
- 5 Индикатор ночного режима работы.
- 6 Приемник сигналов с пульта.

### Описание пульта дистанционного управления

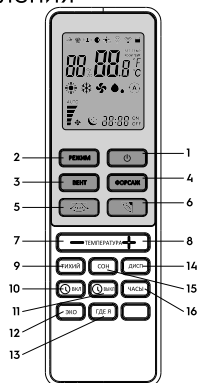



**Примечание:**

На рисунке пульт ДУ представлен со сдвинутой крышкой.

- 1 Кнопка включения/выключения  
Данная кнопка включает и отключает прибор.
- 2 Кнопка «РЕЖИМ»  
С помощью данной кнопки выбираются режимы работы: охлаждение (индикатор ❄️), осушение (индикатор 💧), вентиляция (индикатор 🌀), обогрева (индикатор 🔥), автоматический режим (индикатор 🔄).
- 3 Кнопка «ВЕНТ»  
С помощью данной кнопки выбирается скорость вращения вентилятора: от минимальной до максимальной и автоматическая.
- 4 Кнопка «ФОРСАЖ»  
С помощью данной кнопки кондиционер начинает работу в интенсивном режиме на максимальное охлаждение до 18 °С.
- 5 Кнопка, регулирующая направление вертикальных жалюзи.\*
- 6 Кнопка, регулирующая направление горизонтальных жалюзи.
- 7,8 Кнопки управления температурой  
При помощи данных кнопок вы можете устанавливать желаемую температуру в помещении, управляя «+» и «-».
- 9 Кнопка «ТИХИЙ»\*  
Используется для включения/отключения режима бесшумной работы.
- 10 Кнопки «ВКЛ./ВЫКЛ.» (🔘 ВКЛ./🔘 ВЫКЛ.)  
Служат для настройки таймера: «вкл.» режим установки времени включения кондиционера, «выкл.» режим установки времени отключения кондиционера.
- 12 Кнопка «ЭКО»\*  
Служит для включения экономичного режима работы.
- 13 Кнопка «ГДЕ Я»\*  
включение/выключение функции поддержания заданной температуры вокруг пользователя (рядом с пультом ДУ).
- 14 Кнопка «ДИСП»  
Служит для вкл./выкл. дисплея прибора.
- 15 Кнопка «СОН»  
Кнопка используется для включения или отключения ночного режима.
- 16 Кнопка «ЧАСЫ»  
Данная кнопка при использовании «+» и «-» устанавливает время.

\* В данной серии не используется.

**Обозначение индикаторов на дисплее пульта ДУ**

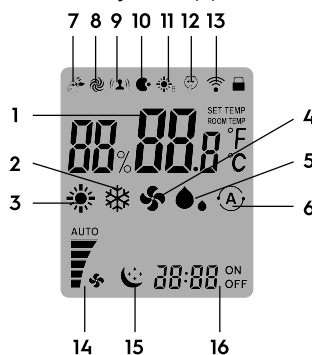

- 1 Индикатор установки температуры.
- 2 Индикатор режима охлаждения.
- 3 Индикатор режима обогрева.
- 4 Индикатор режима вентиляции.
- 5 Индикатор режима осушения.
- 6 Индикатор автоматического режима.
- 7 Индикатор режима энергосбережения.\*
- 8 Индикатор интенсивного режима.
- 9 Индикатор режима «Где я».\*
- 10 Индикатор активации «NANOЕ».\*
- 11 Индикатор поддержания температуры.
- 12 Индикатор режима тихой работы.\*
- 13 Индикатор передачи сигнала.
- 14 Индикатор скорости вращения вентилятора.
- 15 Индикатор ночного режима работы.
- 16 Индикатор установки часов и таймера (ON/OFF).

**Замена батареек**

- 1 Сдвинуть крышку с обратной стороны пульта ДУ, нажав на специальный рычаг.
- 2 Вставить две щелочных батарейки типа ААА, убедитесь, что они вставлены в соответствии с указанным направлением.
- 3 Нажмите кнопку включения/выключения прибора.

**Примечание:**

Замените батарейки, если ЖК дисплей пульта ДУ не светится или когда пульт ДУ не может быть использован для изменения настроек кондиционера. Используйте новые батарейки типа ААА.

Если вы не используете пульт ДУ более месяца, извлеките батарейки.

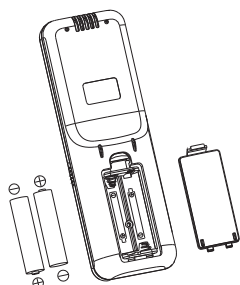

## Правила использования пульта ДУ

Когда вы используете пульт ДУ, всегда направляйте излучатель ИК сигналов прямо на приемник сигналов на внутреннем блоке.

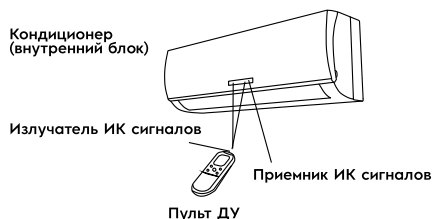

Для нормальной работы кондиционера не устанавливайте пульт ДУ в следующих местах:

- в местах попадания прямых солнечных лучей;
- за шторами и в других труднодоступных местах;
- на расстоянии более 7 м от внутреннего блока;
- под струей воздуха от кондиционера;
- в местах, где слишком холодно или тепло;
- в местах с сильным электромагнитным излучением;
- между пультом ДУ и внутренним блоком не должны находиться предметы, препятствующие передаче сигналов.

## Управление с помощью пульта ДУ

### Выбор режима

Если настройки автоматического режима работы кондиционера вас не устраивают, то выполните описанные ниже шаги, чтобы изменить настройки по вашему желанию.

ШАГ 1	Для запуска кондиционера нажмите кнопку
ШАГ 2	Нажмите кнопку выбора режимов «РЕЖИМ» и выберите требуемый: Для режима обогрева  → Для режима осушения  → Для режима охлаждения  → Для режима вентиляции  →
ШАГ 3	Нажмите кнопку выбора значения температуры (ТЕМПЕРАТУРА) и установите желаемое значение температуры в диапазоне 16-30 °С
ШАГ 4	С помощью кнопки ВЕНТ задайте желаемую скорость вращения вентилятора. Если скорость вращения задана  (автоматически) вентилятор включается автоматически, в зависимости от разницы между температурой в помещении и заданной температурой
ШАГ 5	Нажмите кнопки  /  и установите желаемое направление воздушного потока. Для выключения кондиционера опять нажмите кнопку

При включении кондиционера в режиме обогрева, температуру в помещении можно задать вручную с помощью пульта ДУ. Максимальное значение 30 °С.

При включении кондиционера в режиме охлаждения, температура также устанавливается вручную, минимальное значение 16 °С.

При выборе функции осушения, кондиционер поглощает влагу из воздуха, превращая ее в конденсат и выводя наружу. Температура в помещении при этом понижается.

При выборе автоматического режима работы (AUTO) кондиционер работает автоматически в зависимости от разницы температуры в помещении и установленной температуры.

**Автоматический выбор режима при различной температуре в помещении**

Температура в помещении	Режим работы	Целевая температура
21 °C и ниже	Обогрев	22 °C
21-23 °C	Вентиляция	-
23-26 °C	Осушение	Температура уменьшается на 1,5 °C через 3 минуты
Более 26 °C	Охлаждение	22-23 °C

**Вентиляция**

**Регулировка скорости вращения вентилятора**

**А. Автоматическая**

Скорость вращения вентилятора будет автоматически контролироваться автоматикой, встроенной в кондиционер, если с помощью кнопки (ВЕНТ) установлен режим **А**.

**В. Ручная**

Если вы хотите регулировать скорость вращения вентилятора во время работы кондиционера, задайте с помощью кнопки ВЕНТ желаемую скорость вращения вентилятора.

**Регулировка направления воздушного потока**

**А. В горизонтальной плоскости (вправо-влево)**

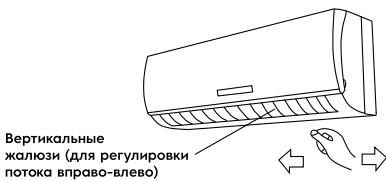

Направление воздушного потока в горизонтальной плоскости изменяется вручную поворотом вертикальных жалюзи.



**При высокой влажности воздуха, при работе кондиционера в режимах охлаждения и осушения, вертикальные жалюзи должны быть направлены вперед. Если жалюзи находятся в крайнем левом или правом положении, на решетке возможно образование и выпадение конденсата.**

**В. В вертикальной плоскости (вверх-вниз)**

Направление воздушного потока по вертикали можно регулировать с помощью пульта ДУ.

Нажмите кнопку  на пульте ДУ и установите либо режим автоматического покачивания жалюзи, либо одно из фиксированных положений на ваше усмотрение. Для фиксации выбранного положения, нажмите кнопку повторно.



Используйте кнопку  на пульте ДУ для управления жалюзи. Если вы измените положение жалюзи вручную, то настроенное положение жалюзи с пульта ДУ и фактическое положение жалюзи не будут совпадать. Если это произошло, отключите кондиционер, подождите, пока жалюзи закроются, затем опять включите кондиционер, теперь положение жалюзи будет соответствовать установленному.

Не оставляйте жалюзи направленными вниз при работе кондиционера на охлаждение, это может привести к образованию и выпадению конденсата.

**Ночной режим работы**

Режим сна используется для поддержания комфортных условий и экономии электроэнергии в ночное время. Для выбора режима сна, нажмите кнопку СОН на пульте ДУ, тогда появится значок , означающий, что кондиционер работает в режиме сна. Кондиционер автоматически каждый час увеличивает заданную температуру воздуха (при охлаждении на 1 °C) и уменьшает (при обогреве на 3 °C). Через 2 часа (при охлаждении) и 3 часа (при обогреве) температура принимает постоянное значение и через 8 часов «ночной режим» автоматически выключается. Для отмены этой функции, просто нажмите кнопку СОН еще раз.



**Примечание:**

При включенной функции СОН в режиме охлаждения при заданной температуре 26 °C и выше, кондиционер температуру не меняет.

## Установка времени на кондиционере

Для того чтобы установить время на кондиционере, нажмите кнопку «ЧАСЫ», затем при помощи «+» и «-» установите время. Однократное нажатие меняет время на 1 мин, удержание кнопки в течение 5 секунд меняет время на 10 минут. Для изменения времени на 1 час удерживайте кнопку более продолжительное время. Для фиксации выбранного времени нажмите кнопку «ЧАСЫ». Вы услышите звуковой сигнал, а после 3 секунд мигания время будет отражаться на дисплее пульта ДУ.

## Включение и отключение кондиционера по таймеру

Для того чтобы установить время включения кондиционера, нажмите кнопки « ВКЛ/  ВЫКЛ», затем при помощи кнопок установите время.

Однократное нажатие меняет время на 1 мин, удержание кнопки в течение 5 сек. меняет время на 10 мин. Для изменения времени на 1 час удерживайте кнопку более продолжительное время.

Для фиксации выбранного времени нажмите кнопку « ВКЛ». Вы услышите звуковой сигнал, а после 5 сек. мигания время будет отражаться на дисплее (загорится индикатор «ON»).

Для отмены данной функции повторно нажмите кнопку « ВКЛ».

Функции « ВЫКЛ» необходима для автоматического выключения прибора в заданное время. Время на отключение и отмена функции устанавливаются аналогично.

## Интенсивный режим (ФОРСАЖ)

В этом режиме кондиционер охлаждает воздух более интенсивно, чем в обычном режиме. Это позволяет быстро создавать комфортные условия в помещении в жаркий сезон. Кондиционер принимает максимальную температуру по охлаждению 18 °С как заданную.

Для включения интенсивного режима нажмите кнопку ФОРСАЖ на пульте ДУ.

Для отмены интенсивного режима повторно нажмите кнопку ФОРСАЖ.

## Примечание:

При низкой температуре наружного воздуха на теплообменнике наружного блока может образоваться иней, в этом случае включается режим оттаивания. При этом выключается вентилятор внутреннего блока (в некоторых моделях он вращается с низкой скоростью). Через несколько минут кондиционер продолжает работать в режиме обогрева (этот интервал может незначительно меняться в зависимости от температуры наружного воздуха).

При входе в режим обогрева вентилятор внутреннего блока включается через некоторое время, когда достаточно нагреется теплообменник внутреннего блока, срабатывает защита подачи холодного воздуха в помещение.

Когда прекращается подача электропитания, кондиционер выключается. При подаче электропитания он автоматически включается через 3 минуты.

В режиме охлаждения или обогрева пластиковые детали кондиционера могут сжиматься и расширяться из-за резкого изменения температуры, в этом случае могут быть слышны щелчки. Это нормальное явление.

Пульт ДУ регулярно с интервалом в 3 минуты передает на внутренний блок значение температуры. Если сигнал не передается более 10 минут, например, вследствие утери пульта ДУ, кондиционер переключается на работу по датчику, встроенному во внутренний блок и поддерживает температуру в помещении. В таких случаях температура вокруг пульта ДУ может отличаться от температуры воздуха вокруг внутреннего блока.

## Управление кондиционером без пульта ДУ

Если вы потеряли пульт ДУ или он неисправен, выполните следующие шаги:

- Если кондиционер не работает. Если вы хотите запустить кондиционер, нажмите кнопку аварийного включения (ручной переключатель) на внутреннем блоке (перед этим аккуратно приподнимите переднюю панель).
- Если кондиционер работает. Если вы хотите выключить кондиционер, нажмите кнопку аварийного выключения (ручной переключатель) на внутреннем блоке.

Внутренний блок

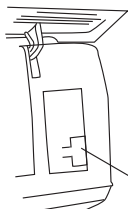

Кнопка включения автоматического режима работы

**Примечание:**

Не держите кнопки нажатыми в течение длительного времени, это может привести к сбою в работе кондиционера.



**В целях безопасности перед чисткой кондиционера выключите его и отключите от сети электропитания.**

**Не лейте воду на внутренний блок кондиционера, это может вывести из строя некоторые его встроенные компоненты, а также может привести к поражению электрическим током.**

Чистите корпус внутреннего блока и воздухозаборную решетку пылесосом или протирайте влажной мягкой тряпкой. Если корпус сильно загрязнен, протирайте мягкой тряпочкой, используя мягкое моющее средство. Когда моете решетку, ни в коем случае не изменяйте положение жалюзи.

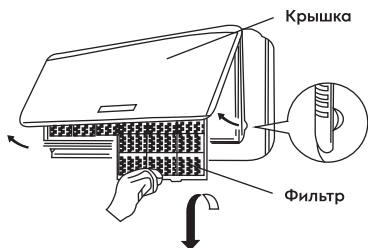

**Советы по использованию**

Для управления комнатным кондиционером пульт дистанционного управления следует направить на приемник сигнала. Пульт дистанционного управления включает кондиционер на расстоянии до 7 м, если его направлять на приемник сигнала внутреннего блока.

**Уход и техническое обслуживание**

**Чистка передней панели**

- Отключите устройство от источника питания до того, как вынете шнур питания из розетки.
- Чтобы снять переднюю панель кондиционера, зафиксируйте ее в верхней позиции и тяните на себя.
- Используйте сухую и мягкую тряпку для очистки панели. Используйте теплую воду (ниже 40 °С) для промывки панели, если устройство очень грязное.

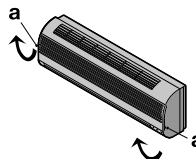

- Ни в коем случае не используйте бензин, растворители и абразивные средства для очистки передней панели кондиционера.
- Не допускайте попадания воды на внутренний блок. Велика опасность получить удар электрическим током.
- Установите и закройте переднюю панель путем нажатия позиции «b» по направлению вниз.

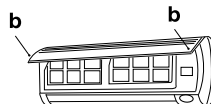

**Чистка воздушного фильтра**

Необходимо прочищать воздушный фильтр после его эксплуатации в течение 100 часов.

Процесс очистки выглядит следующим образом:

Отключите кондиционер и снимите воздушный фильтр.

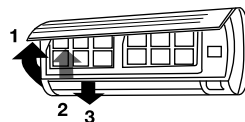

- 1 Откройте переднюю панель.
- 2 Аккуратно потяните рычаг фильтра на себя.
- 3 Извлеките фильтр.

### Очистка и повторная установка воздушного фильтра

Если загрязнение уже есть, то промойте фильтр моющим раствором в теплой воде. После очистки хорошо просушите фильтр в тени. Установите фильтр на место. Снова закройте переднюю панель.

#### Примечание:

Промывайте воздушный фильтр каждые две недели, если кондиционер работает в очень загрязненном помещении.

## Защита

### Условия эксплуатации

Устройство защиты может автоматически выключить кондиционер в следующих случаях:

Режим	Причина
ОБОГРЕВ	Если температура воздуха вне помещения выше 24 °C
	Если температура воздуха вне помещения ниже -7 °C
	Если температура в комнате выше 27 °C
ОХЛАЖДЕНИЕ	Если температура воздуха вне помещения выше 43 °C
	Если температура воздуха вне помещения ниже 18 °C
ОСУШЕНИЕ	Если температура в комнате ниже 18 °C



Не регулируйте вручную горизонтальные жалюзи, в противном случае может произойти их поломка.

Чтобы предотвратить образование конденсата, не допускайте длительного направления воздушного потока вниз в режиме ОХЛАЖДЕНИЕ или ОСУШЕНИЕ.

### Чрезмерный шум

- Устанавливайте кондиционер в месте, способном выдержать его вес, чтобы он работал с наименьшим шумом.
- Устанавливайте наружную часть кондиционера в месте, где выброс воздуха и шум от работы кондиционера не мешают соседям.

- Не устанавливайте какие-либо ограждения перед наружной частью кондиционера, т. к. это увеличивает шум.

### Особенности устройства защиты

- Возобновить работу кондиционера после ее прекращения или изменить его режим работы можно через 3 минуты.
- После того, как Вы подключите кондиционер к питанию и включите его, он начнет работать только спустя 20 секунд.

### Особенности режима ОБОГРЕВ

Предварительный нагрев.

После начала работы кондиционера в режиме ОБОГРЕВ теплый воздух начинает поступать только через 2-5 минут.

Размораживание наружного блока.

В процессе обогрева кондиционер будет автоматически размораживаться для увеличения своей производительности. Обычно это занимает от 2 до 10 минут. Во время размораживания вентиляторы не работают. После того, как размораживание завершено, режим обогрева включается автоматически.

## Устранение неполадок

Следующие случаи не всегда являются признаками неполадок, пожалуйста, убедитесь в этом, прежде чем обращаться в сервисную службу.

#### 1 Прибор не работает:

- подождите 3 минуты и попытайтесь снова включить кондиционер. Возможно, защитное устройство блокирует работу кондиционера;
- сели батарейки в пульте дистанционного управления;
- вилка не до конца вставлена в розетку.

#### 2 Отсутствует поток охлажденного или нагретого воздуха (в зависимости от необходимого режима):

- возможно, загрязнен воздушный фильтр;
- проверьте, не заблокированы ли впускные и выпускные воздушные отверстия;
- возможно, неправильно установлена температура.

#### 3 Прибор не включается сразу же:

- при изменении режима в процессе работы происходит задержка срабатывания на 3 минуты.

#### 4 Специфический запах:

- этот запах может исходить от другого источника, например, мебели, сигарет и т. д., который поглощается устрой-

- ством и выпускается вместе с воздухом.
- 5 Звук журчащей воды:
    - шум возникает при движении хладагента по трубам;
    - размораживание наружного блока в режиме нагревания.
  - 6 Слышится потрескивание:
    - звук может возникать под влиянием изменения температуры корпуса.
  - 7 Из выпускного отверстия выходит туман:
    - туман появляется, когда в помещении высокая влажность.
  - 8 Индикатор компрессора горит постоянно, а внутренний вентилятор не работает:
    - режим работы кондиционера был изменен с режима нагревания на режим охлаждения. Индикатор погаснет в течение 10 минут и вернется в режим нагревания.



**Если после всех попыток устранения неполадок проблема не решена, обратитесь в авторизованный сервисный центр в вашем регионе либо к торговому представителю.**

## Гарантия

Гарантийный срок на прибор составляет 3 года.

Указанная гарантия на кондиционеры, требующие специального монтажа (кроме мобильных), действительна если монтаж кондиционера выполнен одной из Авторизованной Монтажной Организацией, и 1 год в случае, если монтаж кондиционера проведен неуполномоченной организацией. Гарантийные обязательства на монтаж таких кондиционеров несет на себе монтажная организация.

Гарантийное обслуживание производится в соответствии с гарантийными обязательствами, перечисленными в гарантийном талоне.

## Утилизация

По окончании срока службы кондиционер следует утилизировать. Подробную информацию по утилизации кондиционера Вы можете получить у представителя местного органа власти.

## Срок службы прибора

Срок службы прибора составляет 10 лет при условии соблюдения соответствующих правил по установке и эксплуатации.

## Дата изготовления

Дата изготовления зашифрована в code-128.

Дата изготовления определяется следующим образом:

**SN** XXXXXXX XX XXXXXX XXXXX  
 |  
 месяц и год производства

## Сертификация

Товар сертифицирован на территории Таможенного союза.

### Товар соответствует требованиям:

ТР ТС 004/2011 «О безопасности низковольтного оборудования»

ТР ТС 020/2011 «Электромагнитная совместимость технических средств»

### Импортер и уполномоченное изготовителем лицо:

ООО «Р-Климат».

Россия, 119049, г. Москва, ул. Якиманка Б., д. 35, стр. 1, эт. 3, пом. 1, ком. 4.

Тел./Факс: +7 (495) 777-19-67

e-mail: info@rusklimat.ru

Дата изготовления указывается на этикетке на приборе.

Изготовитель оставляет за собой право на внесение изменений в конструкцию и характеристики прибора.

Electrolux is a registered trademark used under license from AB Electrolux (publ).

Электролюкс – зарегистрированная торговая марка, используемая в соответствии с AB Electrolux (публ).

Сделано в Китае

## Технические характеристики

Модель	EACS-07 HN/N3	EACS-09 HN/N3	EACS-12 HN/N3
Тип кондиционера	Сплит ON/OFF		
Холодопроизводительность, ВТУ/час	7200	8500	11000
Теплопроизводительность, ВТУ/час	7500	8700	11000
Потребляемая мощность (холод/тепло), Вт	655/610	780/706	997/886
Электропитание	220-240 В~, 50 Гц, 1 фаза	220-240 В~, 50 Гц, 1 фаза	220-240 В~, 50 Гц, 1 фаза
Производительность по воздуху, м <sup>3</sup> /час	460	480	540
Класс энергоэффективности	A	A	A
Тип фреона	R410A	R410A	R410A
Уровень шума (внутренний блок/внешний блок), дБА	32/52	32/52	32/52
Номинальный ток, А	2,9	3,5	4,4
Диаметр труб (жид.-газ), дюйм	1/4 / 3/8	1/4 / 3/8	1/4 / 1/2
Максимальная длина трассы, м	15	15	15
Максимальный перепад высот, м	5	5	5
Габариты Ш×В×Г (внутренний блок/наружный блок), мм	750×250×190/ 660×482×240	750×250×190/ 715×482×240	750×250×190/ 715×482×240
Вес нетто (внутренний блок/ наружный блок), кг	7,2/21,5	7,3/23	7,5/26
Габариты в упаковке Ш×В×Г (внутренний блок/наружный блок), мм	800×325×245/ 780×530×315	800×325×245/ 830×530×315	800×325×245/ 830×530×315
Вес брутто (внутренний блок/ наружный блок), кг	9/23,5	9/25	9/28



Модель	EACS-18 HN/N3	EACS-24 HN/N3	EACS-36 HT/N3
Тип кондиционера	Сплит ON/OFF		
Холодопроизводительность, BTU/час	17100	22200	32000
Теплопроизводительность, BTU/час	17400	23200	32800
Потребляемая мощность (холод/тепло), Вт	1558/1413	2025/1885	3345/2990
Электропитание	220-240 В~, 50 Гц, 1 фаза	220-240 В~, 50 Гц, 1 фаза	220-240 В~, 50 Гц, 1 фаза
Производительность по воздуху, м³/час	800	960	1680
Класс энергоэффективности	A	A	C
тип фреона	R410A	R410A	R410A
Уровень шума (внутренний блок/внешний блок), дБА	37/58	37/58	45/64
Номинальный ток, А	7,1	10,1	14,8
Диаметр труб (жид.-газ), дюйм	1/4 / 1/2	3/8 / 5/8	3/8 / 5/8
Максимальная длина трассы, м	15	15	15
Максимальный перепад высот, м	5	5	5
Габариты Ш×В×Г (внутренний блок/наружный блок), мм	920×313×226/ 760×545×255	1035×313×220/ 830×629×285	1280×360×260/ 885×795×366
Вес нетто (внутренний блок/наружный блок), кг	11/36	13/42	19,5/60
Габариты в упаковке Ш×В×Г (внутренний блок/наружный блок), мм	1010×380×300/ 890×580×350	1130×400×310/ 980×665×385	1385×435×325/ 1050×890×500
Вес брутто (внутренний блок/наружный блок), кг	14/40	16/46	23/66

## Дополнительные принадлежности

Кондиционеры воздуха сплит-системы бытовые серии EACS-HN/N3\* оснащены фотокаталитическим и фильтром отрицательных ионов.

## Комплектация

Крепления для монтажа на стену (только для внутреннего блока)  
Пульт ДУ  
Инструкция (руководство пользователя)  
Гарантийный талон (в инструкции)

### Опционально:

Соединительные межблочные провода.

## Транспортировка и хранение

- Прибор должен храниться в упаковке изготовителя в закрытом помещении при температуре от +4 до +40 °С и относительной влажности до 85% при температуре 25 °С.
- Транспортирование и хранение прибора должно соответствовать указаниям манипуляционных знаков на упаковке.

\* Отсутствует в модели EACS-36 HT/N3.

## ЗМІСТ

1. ПРИЗНАЧЕННЯ КОНДИЦІОНЕРА	15	15. ІНТЕНСИВНИЙ РЕЖИМ (ФОРСАЖ)	20
2. УМОВИ БЕЗПЕЧНОЇ ЕКСПЛУАТАЦІЇ	15	16. УПРАВЛІННЯ КОНДИЦІОНЕРОМ БЕЗ ПУЛЬТА ДИСТАНЦІЙНОГО КЕРУВАННЯ	20
3. ПРИСТРІЙ І СКЛАДОВІ ЧАСТИНИ	16	17. ПОРАДИ ЩОДО ВИКОРИСТАННЯ	21
4. УПРАВЛІННЯ КОНДИЦІОНЕРОМ	16	18. ДОГЛЯД ТА ТЕХНІЧНЕ ОБСЛУГОВУВАННЯ	21
5. ЖК-ДИСПЛЕЙ НА ВНУТРІШНЬОМУ БЛОЦІ	16	19. ЗАХИСТ	22
6. ПУЛЬТ ДИСТАНЦІЙНОГО КЕРУВАННЯ	16	20. ПОШУК ТА УСУНЕННЯ НЕСПРАВНОСТЕЙ	22
7. ПОЗНАЧЕННЯ ІНДИКАТОРІВ НА ДИСПЛЕІ ПУЛЬТА ДИСТАНЦІЙНОГО КЕРУВАННЯ	17	21. ГАРАНТІЯ	23
8. ЗАМІНА БАТАРЕЙОК	17	22. УТИЛІЗАЦІЯ	23
9. ПРАВИЛА ВИКОРИСТАННЯ ПУЛЬТА ДИСТАНЦІЙНОГО КЕРУВАННЯ	18	23. ТЕРМІН СЛУЖБИ ПРИЛАДУ	23
10. УПРАВЛІННЯ ЗА ДОПОМОГОЮ ПУЛЬТА ДИСТАНЦІЙНОГО КЕРУВАННЯ	18	24. ДАТА ВИГОТОВЛЕННЯ	23
11. ВЕНТИЛЯЦІЯ	19	25. СЕРТИФІКАЦІЯ	23
12. НІЧНИЙ РЕЖИМ РОБОТИ	20	26. ТЕХНІЧНІ ХАРАКТЕРИСТИКИ ПРИЛАДУ	24
13. УСТАНОВКА ЧАСУ НА КОНДИЦІОНЕРІ	20	27. ДОДАТКОВІ ПРИЛАДДА	25
14. ВКЛЮЧЕННЯ І ВІДКЛЮЧЕННЯ КОНДИЦІОНЕРА ПО ТАЙМЕРУ	20	28. КОМПЛЕКТАЦІЯ	25
		29. ТРАНСПОРТУВАННЯ І ЗБЕРІГАННЯ	25
		30. ГАРАНТІЙНИЙ ТАЛОН	32

## МИ ДУМАЄМО ПРО ВАС

Дякуємо вам за придбання приладу Electrolux. Ви вибрали прилад, за яким стоять десятиліття професійного досвіду та інновацій.

Унікальне та стильне, він створювалося з турботою про вас. Тому коли б ви не скористалися ним, ви можете бути впевнені: результати завжди будуть чудовими. Ласкаво просимо в Electrolux!

**Позначення:**

Увага / Важливі відомості з техніки безпеки



Загальна інформація та рекомендації

**Примітка:**

В тексті даної інструкції кондиціонер повітря спліт-системи побутова може мати такі технічні назви, як прилад, пристрій, апарат, кондиціонер тощо.

## Призначення кондиціонера

Кондиціонер побутовий із зовнішнім і внутрішнім блоком (спліт-система) призначений для створення оптимальної температури повітря при забезпеченні санітарно-гігієнічних норм в житлових, громадських і адміністративно-побутових приміщеннях. Кондиціонер здійснює охолодження, осушення, нагрівання, вентиляцію й очищення повітря від пилу.

## Умови безпечної експлуатації

- Прилад не призначений для використання особами (включаючи дітей) зі зниженими фізичними, сенсорними або розумовими здібностями або при відсутності у них життєвого досвіду або знань, якщо вони не знаходяться під наглядом або не проінструктовані про використання приладу особою, відповідальною за їх безпеку. Діти повинні перебувати під наглядом для недопущення ігор з приладом.
- Використовуйте правильне напругу живлення відповідно до вимог в заводському паспорті. В іншому випадку можуть відбутися серйозні збої, виникнути небезпека життя чи статися пожежа.
- Не допускайте потрапляння бруду в вилку або розетку. Надійно прикріпіть шнур джерела живлення, щоб уникнути отримання удару електричним струмом або пожежі.
- Не від'єднуйте автоматичний вимикач джерела живлення і не висмикуйте шнур з розетки в процесі роботи пристрою. Це може призвести до пожежі.
- Ні в якому разі не розрізайте і не пережимайте шнур джерела живлення, оскільки внаслідок цього шнур живлення може бути пошкоджений. У разі пошкодження кабелю живлення можна отримати удар електричним струмом або може спалахнути пожежа.
- Ніколи не нарощуйте кабель живлення. Це може привести до перегріву і стати причиною пожежі.
- Не застосовуйте подовжувачі силових ліній і не використовуйте розетку для одночасного харчування іншої електричної апаратури. Це може призвести до ураження електричним струмом та виникнення пожежі.
- Чи не витягуйте штепсель живлення з розетки, тримаючись за кабель живлення. Це може призвести до пожежі та ураження електричним струмом.
- Обов'язково виймайте штепсель з розетки живлення у разі тривалого простою кондиціонера повітря.
- Чи не загороджуйте повітрязабірні і повітрявивпускні отвори зовнішнього та внутрішнього блоків. Це може викликати падіння потужності кондиціонера і призвести до порушення його роботи.
- Ні в якому разі не вставляйте палиці або аналогічні предмети в зовнішній блок приладу. Так як вентилятор обертається при високій швидкості, така дія може стати причиною отримання тілесного ушкодження.
- Для Вашого здоров'я шкідливо, якщо охолоджували денний повітря потрапляє на Вас протягом тривалого часу. Рекомендується відхилити напрям повітряного потоку таким чином, щоб провітрювалася вся кімната.
- Відключіть прилад за допомогою пульта дистанційного управління у випадку, якщо стався збій в роботі.
- Не проводьте ремонт приладу самостійно. Якщо ремонт буде встановлений некваліфікованим фахівцем, то це може стати причиною поломки кондиціонера, а також удару електричним струмом або пожежі.
- Не ставьте нагрівальні прилади поруч з кондиціонером повітря. Потік повітря від кондиціонера може призвести до недостатньої продуктивності нагрівального приладу і навпаки.
- При проведенні чистки необхідно припинити роботу кондиціонера і відключити подачу харчування. В іншому випадку можливе ураження електричним струмом.
- Не допускайте розміщення поряд з блоками горючих сумішей і розпилювачів. Існує небезпека займання.
- Не допускайте попадання повітряного потоку на газовий пальник і електричну плиту.
- Не можна торкатися функціональних кнопок вологими руками.
- Переконайтеся в тому, що стіна для установки блоку досить міцна. В іншому випадку можливе падіння блоку, що супроводжується нанесенням травм і т. п.
- Не допускайте потрапляння будь-яких предметів на зовнішній блок кондиціонера.

- Кондиціонер повинен бути заземлений.
- При появі ознак горіння або диму, будь ласка, вимкніть електроживлення і зв'яжіться з центром обслуговування. Якщо загоряння або задимлення не припинилось після відключення, прийміть необхідні заходи після загоряння, негайно зверніться в місцеву пожежну службу.

## Пристрій і складові частини

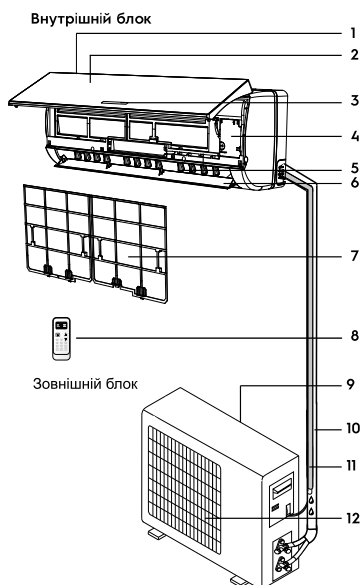

- 1 Вхід повітря
- 2 Передня панель \*
- 3 Дисплей
- 4 Електронний блок управління
- 5 Вертикальні жалюзі
- 6 Горизонтальні жалюзі
- 7 Повітряний фільтр
- 8 Пульт дистанційного керування
- 9 Вхід повітря
- 10 Фреонова траса
- 11 Дренажна траса
- 12 Повітряпускна решітка



### Примітка:

Малюнки наведені в якості довідкової інформації і можуть мати зовнішні відмінності від реального приладу.

\* Модель EACS-36 HN/N3 виконана в іншому дизайні.

## Управління кондиціонером

- Для управління кондиціонером застосовується бездротовий інфрачервоний дистанційний пульт.
- При управлінні відстань між пультом і приймачем сигналу на внутрішньому блоці повинно бути не більше 10 м. Між пультом і блоком не повинно бути предметів, що заважають проходженню сигналу.
- Пульт управління повинен знаходитися на відстані не менше 1 м від телевізійної та радіоапаратури.
- Не кидайте і не ударяйте пульт, а також не залишайте його під прямими сонячними променями.

## РК-дисплей на внутрішньому блоці



- 1 Індикатор температури.
- 2 Індикатор включення / вимкнення.
- 3 Індикатор роботи таймера.
- 4 Індикатор роботи компресора.
- 5 Індикатор нічного режиму роботи.
- 6 Приймач сигналів з пульта.

## Опис пульта дистанційного управління

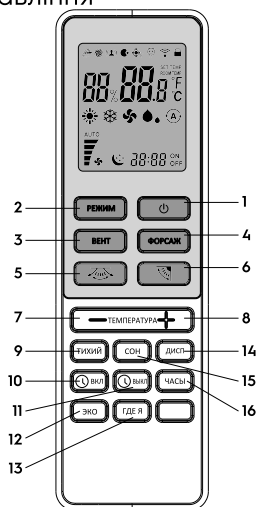

**Примітка:**

На малюнку пульт ДК представлений зі зрушено кришкою.

- 1 Кнопка включення/вимикання  
Дана кнопка включає і відключає прилад.
- 2 Кнопка «РЕЖИМ»  
За допомогою цієї кнопки обираються режими роботи: охолодження (індикатор ❄️), осушення (індикатор 💧), вентиляція (індикатор 🌀), обігрів (індикатор ☀️), автоматичного режиму (індикатор Ⓐ).
- 3 Кнопка «ВЕНТ»  
За допомогою даної кнопки вибирається 3 швидкість обертання вентилятора: від мінімальної до максимальної і автоматична.
- 4 Кнопка «ФОРСАЖ»  
За допомогою даної кнопки кондиціонер починає роботу в інтенсивному режимі на максимальне охолодження до 18 °С.
- 5 Кнопка, яка регулює напрямок вертикальних жалюзі.\*
- 6 Кнопка, яка регулює напрямок горизонтальних жалюзі.
- 7,8 Кнопки управління температурою  
За допомогою даних кнопок ви можете встановлювати бажану температуру в приміщенні, керуючи «+» і «-».
- 9 Кнопка «ТИХИЙ»\*  
Використовується для включення/включення режиму безшумної роботи.
- 10,11 Кнопки «ВКЛ./ВЫКЛ.» (🕒 вкл./🕒 выкл.)  
Служать для налаштування таймера: «вкл.» режим установки часу включення кондиціонера, «викл.» режим установки часу відключення кондиціонера.
- 12 Кнопка «ЭКО»\*  
Вмикає економічного режиму роботи.
- 13 Кнопка «ГДЕ Я»\*  
включення/вимикання функції підтримання заданої температури навколо користувача (поруч з пультом ДУ).
- 14 Кнопка «ДИСП»  
Необхідна для включення та виключення дисплею прилада.
- 15 Кнопка «СОН»  
Кнопка використовується для включення або відключення нічного режиму.
- 16 Кнопка «ЧАСЫ»  
Дана кнопка при ізолюванні «+» і «-» встановлює час.

**Позначення індикаторів на дисплеї пульта ДУ**

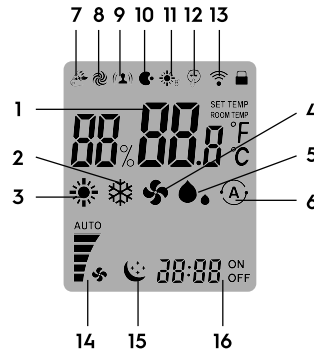

- 1 Індикатор установки температури.
- 2 Індикатор режиму охолодження.
- 3 Індикатор режиму обігріву.
- 4 Індикатор режиму вентиляції.
- 5 Індикатор режиму осушення.
- 6 Індикатор автоматичного режиму.
- 7 Індикатор режиму енергозбереження.\*
- 8 Індикатор інтенсивного режиму.
- 9 Індикатор режиму «Где я».\*
- 10 Індикатор активації «NANOЕ».\*
- 11 Індикатор підтримки температури.
- 12 Індикатор режиму тихої роботи.\*
- 13 Індикатор передачі сигналу.
- 14 Індикатор швидкості обертання вентилятора.
- 15 Індикатор нічного режиму роботи.
- 16 Індикатор установки годин і таймера (ON/OFF).

**Заміна батарейок**

- 1 Зрушити кришку із зворотного боку пульта ДК, натиснувши на спеціальний важіль.
- 2 Вставити дві лужних батареї типу ААА, переконайтеся, що вони вставлені в відповідності з вказаним напрямком.
- 3 Натисніть кнопку включення / виключення приладу.

**Примітка:**

Замініть батарейки, якщо РК дисплей пульта ДК не світиться або коли пульт ДК не може бути використаний для зміни налаштувань кондиціонера. Використовуйте нові батарейки типу ААА. Якщо ви не використовуєте пульт ДК більш місяця, вийміть батарейки.

\* В цій серії не використовується.

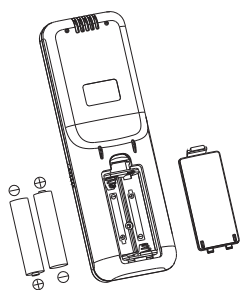

## Правила використання пульта ДК

Коли ви використовуєте пульт ДК, завжди направляйте випромінювач ІЧ сигналів прямо на приймач сигналів на внутрішньому блоці.

Кондиціонер  
(внутрішній блок)

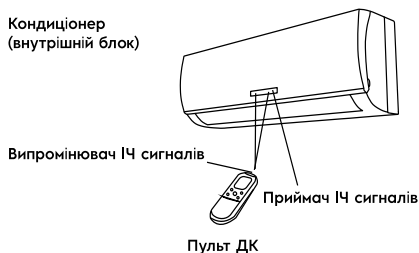

Для нормальної роботи кондиціонера не встановлюйте пульт ДК в наступних місцях:

- в місцях потрапляння прямих сонячних променів;
- за шторами і в інших важкодоступних місцях;
- на відстані більше 7 м від внутрішнього блоку;
- під струменем повітря від кондиціонера;
- в місцях, де дуже холодно або тепло;
- в місцях з сильним електромагнітним випромінюванням;
- між пультом ДК і внутрішнім блоком не повинні знаходитись предмети, перешкоджаючі передачі сигналів.

## Управління за допомогою пульта ДК

### Вибір режиму

Якщо настройки автоматичного режиму роботи кондиціонера вас не влаштовують, то виконайте такі кроки, щоб змінити налаштування за вашим бажанням.

\* В цій серії не використовується.

КРОК 1	Для запуску кондиціонера натисніть кнопку
КРОК 2	Натисніть кнопку вибору режимів «РЕЖИМ» та виберіть режим: Для режиму обігріву Для режиму осушення Для режиму охолодження Для режиму вентиляції
КРОК 3	Натисніть кнопку вибору значення температури (ТЕМПЕРАТУРА) і встановіть бажане значення температури в діапазоні 16-30 °С
КРОК 4	За допомогою кнопки ВЕНТ задайте бажану швидкість обертання вентилятора. Якщо швидкість обертання задана  (автоматично) вентилятор включається автоматично, залежно від різниці між температурою в приміщенні і заданою температурою
КРОК 5	Натисніть кнопку  /  і встановіть бажаний напрям повітряного потоку. Для виключення кондиціонера знову натисніть кнопку

При включенні кондиціонера в режимі обігріву температуру в приміщенні можна задати вручну за допомогою пульта дистанційного керування. Максимальне значення 30 °С. При включенні кондиціонера в режимі охолодження температура також встановлюється вручну, мінімальне значення 16 °С.

При виборі функції осушення кондиціонер поглинає вологу з повітря, перетворюючи її в конденсат і виводячи назовні. Температура в приміщенні при цьому знижується.

При виборі автоматичного режиму роботи (AUTO) кондиціонер працює автоматично в залежності від різниці температури в приміщенні і встановленої температури.

### Автоматичний вибір режиму при різній температурі в приміщенні

Температура в приміщенні	Режим роботи	Цільова температура
21 °С і нижче	Обігрів	22 °С
21-23 °С	Вентиляція	-
23-26 °С	Осушення	Температура зменшиться на 1,5 °С через 3 хвилини
Більше 26 °С	Охолодження	22-23 °С

## Вентиляція

### Регулювання швидкості обертання вентилятора

#### А. Автоматична

Швидкість обертання вентилятора буде автоматично контролюватися автоматичною, вбудованою в кондиціонер, якщо за допомогою кнопки (ВЕНТ) встановлений режим .

#### В. Ручна

Якщо ви хочете регулювати швидкість обертання вентилятора під час роботи кондиціонера, задайте за допомогою кнопки ВЕНТ бажану швидкість обертання вентилятора.

### Регулювання напрямку повітряного потоку

#### А. У горизонтальній площині (вправо – вліво)

Напрямок повітряного потоку по горизонталі можна регулювати за допомогою пульта ДУ.

Натисніть кнопку  на пульті ДУ і встановіть або режим автоматичного похитування жалюзі, або одне з фіксованих положень на ваш розсуд. Для фіксації вибраного положення, натисніть кнопку повторно.

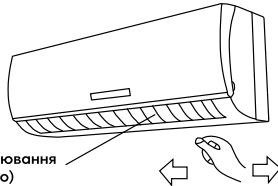



Вертикальні жалюзі (для регулювання потоку вправо-вліво)





При високій вологості повітря, при роботі кондиціонера в режимах охолодження і осушення вертикальні жалюзі повинні бути спрямовані вперед. Якщо жалюзі знаходяться в крайньому лівому або правому положенні, на решітці можливо освіта та випадання конденсату.

#### В. У вертикальній площині (догори-донизу)

Напрямок повітряного потоку по вертикалі можна регулювати за допомогою пульта дистанційного керування. Натисніть кнопку  /  на пульті ДК і встановіть або режим автоматичного покачування жалюзі, або одне з фіксованих положень на ваш розсуд. Для фіксації обраного положення натисніть кнопку повторно.



Використовуйте кнопку  /  на пульті ДК для управління жалюзі. Якщо ви змініте становище жалюзі вручну, то налаштоване положення жалюзі з пульта дистанційного керування та фактичний стан жалюзі не будуть збігатися. Якщо це сталося, відключіть кондиціонер, почекайте, поки жалюзі закриються, потім знову ввімкніть кондиціонер, тепер становище жалюзі буде відповідати встановленому.

Не залишайте жалюзі спрямованими донизу при роботі кондиціонера на охолодження, це може призвести до утворення і випадання конденсату.

## Нічний режим роботи

Режим сну використовується для підтримки комфортних умов та економії електроенергії в нічний час. Для вибору режиму сну натисніть кнопку СОН на пульті ДК, тоді з'явиться значок , котрий означає що кондиціонер працює в режимі сна. Кондиціонер автоматично щогодини збільшує задану температуру повітря (при охолодженні на 1 °С) і зменшує (при обігріві на 3 °С). Через 2 години (при охолодженні) і 3 години (при обігріві) температура приймає постійне значення і через 8 годин «нічний режим» автоматично вимикається. Для скасування цієї функції просто натисніть кнопку СОН ще раз.

### Примітка:

При включеній функції СОН в режимі охолодження при заданій температурі 26 °С і вище, кондиціонер температуру не змінює.





## Встановлення часу на кондиціонері



Для того, щоб встановити час на кондиціонері, натисніть кнопку «ЧАСЫ», потім при допомозі «+» і «-» встановіть час. Одноразове натискання змінює час на 1 хвилину, утримання кнопки протягом 5 секунд змінює час на 10 хвилин. Для зміни часу на 1 годину утримуйте кнопку більше тривалий час.

Для фіксації обраного часу натисніть кнопку «ЧАСЫ». Ви почуєте звуковий сигнал, а після 3 секунд блимання часом

буде відображатися на дисплеї пульта дистанційного керування.

### Вмикання і вимикання кондиціонера за таймером.

Для того, щоб встановити час включення кондиціонера, натисніть кнопку « ВКЛ/  ВЫКЛ », потім за допомогою кнопок встановіть час. Одноразове натискання змінює час на 1 хвилину, утримання кнопки протягом 5 секунд змінює час на 10 хвилин. Для зміни часу на 1 годину утримуйте кнопку більше тривалий час. Для фіксації обраного часу натисніть кнопку « ВКЛ/  ВЫКЛ ». Ви почуєте звуковий сигнал, а після 5 секунд блимання часу буде відображатися на дисплеї (загориться індикатор «ON»).

Для скасування даної функції повторно нажміть кнопку « ВКЛ ». Функція « ВЫКЛ » необхідна для автоматичного виключення приладу в заданий час. Час на відключення і скасування функції встановлюються аналогічно.

### Інтенсивний режим (ФОРСАЖ)

У цьому режимі кондиціонер охолоджує повітря більш інтенсивно, ніж у звичайному режимі. Це дозволяє швидко створювати комфортні умови в приміщенні в жаркий сезон. Кондиціонер приймає максимальну температуру по охолодженню 18° С як задану. Для включення інтенсивного режиму натисніть кнопку ФОРСАЖ на пульті ДК. Для скасування інтенсивного режиму повторно натисніть кнопку ФОРСАЖ.

#### Примітка:

При низькій температурі зовнішнього повітря на теплообміннику зовнішнього блоку може утворитися іній, в цьому випадку включається режим відтаювання.

При цьому вимикається вентилятор внутрішнього блоку (в деяких моделях він обертається з низькою швидкістю). Через кілька хвилин кондиціонер продовжує працювати в режимі обігріву (цей інтервал може незначно змінюватися в залежності від температури зовнішнього повітря).

При вході в режим обігріву вентилятор внутрішнього блоку включається через деякий час, коли досить нагріється теплообмінник внутрішнього блоку,

спрацює захист подачі холодного повітря в приміщення.

Коли припиняється подача електроенергії, кондиціонер вимикається. При подачі електроживлення він автоматично включається через 3 хвилини. В режимі охолодження або обігріву пластикові деталі кондиціонера можуть сжиматися і розширюватися через різкі зміни температури, в цьому випадку може бути чутні клацання. Це нормальне явище. Пульт ДК регулярно з інтервалом в 3 хвилинах передає на внутрішній блок значення температури. Якщо сигнал не передається більше 10 хвилин, наприклад, внаслідок втрати пульта ДК, кондиціонер перемикається на роботу по датчику, вбудованому у внутрішній блок і підтримує температуру в приміщенні. У таких випадках температура навколо пульта ДК може відрізнятись від температури повітря навколо внутрішнього блоку.

### Управління кондиціонером без пульта ДК

Якщо ви втратили пульт дистанційного керування або він несправний, виконайте наступні кроки:

- Якщо кондиціонер не працює. Якщо ви хочете запустити кондиціонер, натисніть кнопку аварійного включення на внутрішньому блоці (перед цим акуратно підніміть передню панель).
- Якщо кондиціонер працює. Якщо ви хочете вимкнути кондиціонер, натисніть кнопку аварійного вимкнення на внутрішньому блоці.

Внутрішній блок



Кнопка аварійного вимкнення/вмикнення (ON/OFF)

#### Примітка:

Не тримайте кнопки натиснутими протягом тривалого часу, це може призвести до збою в роботі кондиціонера.





**В цілях безпеки перед чищенням кондиціонера вимкніть його і відключіть від мережі електроживлення. Не лейте воду на внутрішній блок кондиціонера, це може вивести з ладу деякі його вбудовані компоненти, а також може призвести до ураження електричним струмом.**

Чистіть корпус внутрішнього блоку і повітрязабірну огорожу пілососом або протирайте вологою м'якою ганчіркою. Якщо корпус сильно забруднений, протирайте м'якою ганчіркою, використовуючи м'який миючий засіб. Коли миєте ґрати, ні в якому разі не змінюйте положення жалюзі.

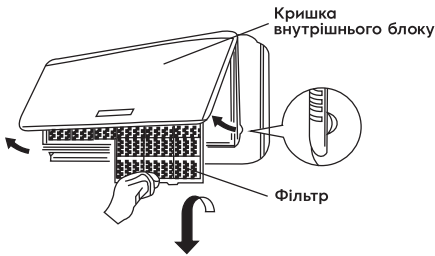

### Поради щодо використання

Для управління кімнатним кондиціонером пульт дистанційного керування слід направити на приймач сигналу. Пульт дистанційного управління включає кондиціонер на відстані до 7 м, якщо його направити на приймач сигналу внутрішнього блоку.

### Догляд та технічне обслуговування

#### Чистка передньої панелі

- Вимкніть пристрій від джерела живлення до того, як виймете шнур живлення з розетки.
- Щоб зняти передню панель кондиціонера, зафіксуйте її у верхній позиції і тягніть на себе.
- Використовуйте м'яку, суху ганчірку для очищення панелі. Використовуйте теплу воду (нижче 40 °C) для промивання панелі, якщо пристрій дуже брудне.

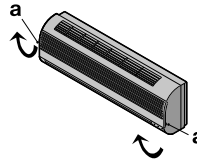

- Ні в якому разі не використовуйте бензин, розчинники та абразивні засоби для очищення передньої панелі кондиціонера.
- Не допускайте попадання води на внутрішній блок. Велика небезпека отримати удар електричним струмом.
- Встановіть і закрийте передню панель шляхом натискання позиції «B» у напрямку вниз.

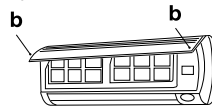

#### Частка повітряного фільтра

Необхідно прочищати повітряний фільтр після його експлуатації протягом 100 годин. Процес очищення виглядає наступним чином: Вимкніть кондиціонер і зніміть повітряний фільтр.

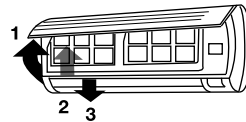

- 1 Відкрийте передню панель.
- 2 Обережно потягніть важіль фільтра на себе.
- 3 Вийміть фільтр.

#### Очищення і повторне встановлення повітряного фільтра

Якщо забруднення вже є, то промийте фільтр миючим розчином в теплій воді. Після очищення добре просушіть фільтр в тіні. Встановіть фільтр на місце. Знову закрийте передню панель.

#### Примітка:

Мийте повітряний фільтр кожні два тижні, якщо кондиціонер працює в дуже забрудненому приміщенні.

## Захист

### Умови експлуатації

Пристрій захисту може автоматично вимкнути кондиціонер в наступних випадках

Режим	Причина
ОБІГРІВ	Якщо температура повітря поза приміщенням вище 24 °C
	Якщо температура повітря поза приміщенням нижче -7 °C
	Якщо температура в кімнаті вище 27 °C
ОХОЛОДЖЕННЯ	Якщо температура повітря поза приміщенням вище 43 °C
	Якщо температура повітря поза приміщенням нижче 18 °C
ОСУШЕННЯ	Якщо температура в кімнаті нижче 18 °C



Не регулюйте вручну горизонтальні жалюзі, в іншому випадку може трапитися їх поломка.

Щоб запобігти утворенню конденсату, не допускайте тривалого направлення повітряного потоку вниз в режимі ОХОЛОДЖЕННЯ або ОСУШЕННЯ.

### Надмірний шум

- Встановлюйте кондиціонер в місці, здатного витримати його вагу, щоб він працював з найменшим шумом.
- Встановлюйте зовнішню частину кондиціонеру в місці, де викид повітря та шум від роботи кондиціонера не завадять сусідам.
- Не встановлюйте будь-які загородження перед зовнішньою частиною кондиціонера, тому що це збільшує шум.

### Особливості пристрою захисту

- Відновити роботу кондиціонера після її припинення або змінити його режим роботи можна через 3 хвилини.
- Після того, як Ви підключите і включите його, він почне працювати тільки через 20 секунд.

### Особливості режиму ОБІГРІВ

Попередній нагрів.

Після початку роботи кондиціонера в режимі ОБІГРІВ тепле повітря починає надходити тільки через 2-5 хвилин.

Розморожування зовнішнього блоку.

У процесі обігріву кондиціонер буде автоматично розморожуватися для збільшення своєї продуктивності. Зазвичай це займає від 2 до 10 хвилин. Під час розморожування вентилятори не працюють. Після того, як розморожування завершено, режим обігріву включається автоматично.

### Усунення несправностей

Наступні випадки не завжди є ознаками несправностей, будь ласка, переконайтеся в цьому, перш ніж звертатися в сервісну службу.

- 1 Прилад не працює:
  - почекайте 3 хвилини і спробуйте знову включити кондиціонер. Можливо, захисний пристрій блокує роботу кондиціонера;
  - сіли батарейки в пульт дистанційного керування;
  - вилка не до кінця вставлена в розетку.
- 2 Відсутній потік охолодженого або нагрітого повітря (залежно від необхідного режиму):
  - можливо, забруднений повітряний фільтр;
  - перевірте, чи не заблоковані впускні і випускні повітряні отвори;
  - можливо, неправильно встановлена температура.
- 3 Прилад не включається відразу ж:
  - при зміні режиму в процесі роботи ти відбувається затримка спрацювання на 3 хвилини.
- 4 Специфічний запах:
  - цей запах може виходити від іншого джерела, наприклад, меблів, цигарок і т. д., який поглинається пристроєм і випускається разом з повітрям.
- 5 Звук дзюрчання води:
  - шум виникає при русі холодоагенту по трубах;
  - розморожування зовнішнього блоку в режимі нагрівання.
- 6 Чується потріскування:
  - звук може виникати під впливом зміни температури корпусу.
- 7 З випускного отвору виходить туман:
  - туман з'являється, коли в приміщенні висока вологість.

- 8 Індикатор компресора горить постійно, а внутрішній вентилятор не працює:
- режим роботи кондиціонера був змінений з режиму нагрівання на режим охолодження. Індикатор згасне протягом 10 хвилин і повернеться в режим нагрівання.



**Якщо після всіх спроб усунення неполадок проблема не вирішена, зверніться у сервісний центр у вашому регіоні або до торговельного представника.**

### Утилізація

Після закінчення терміну служби кондиціонер слід утилізувати. Детальну інформацію з утилізації кондиціонера Ви можете отримати у представника місцевого органу влади.

### Дата виготовлення

Дата виготовлення зашифрована в code-128.

Дата виготовлення визначається наступним чином:

**SN** XXXXXXXX XXXX XXXXXXXX XXXXX

місяць та рік виробництва

### Гарантія

Гарантійне обслуговування виконується відповідно до гарантійних зобов'язань, перелічених в гарантійному талоні.

Тел. сервісного центру «Альфа-Сервіс»

(044) 451-59-02

(044) 451-52-32

(067) 442-86-33 або

0-800-50-53-17

### Сертифікація

**Товар сертифікований на території України, відповідає вимогам нормативних документів:**

ДСТУ EN 60335-2-40:2014,

ДСТУ EN 55014-1:2016,

ДСТУ EN 55014-2:2015

### Імпортер в Україні:

ТОВ «Торговий дім Клімат Країни»

### Адреса:

08322, Київська обл., Бориспільський р-н,  
с. Проліски, вул. Промислова, буд. 9, офіс 4

За сертифікат відповідності Ви можете звернутись до продавця.

Інформація про сертифікацію продукції оновлюється щорічно. (При відсутності копії нового сертифіката в коробці, запитуйте копію у продавця).

Дата виробництва вказується на етикетці на коробці.

Виготовлено в Китаї

Electrolux is a registered trademark used under license from AB Electrolux (publ).

Електролюкс – зареєстрована торгова марка, яка використовується відповідно до ліцензії AB Electrolux (публ.).

## Технічні характеристики

Модель	EACS-07 HN/N3	EACS-09 HN/N3	EACS-12 HN/N3
Тип кондиціонера	Спліт ON/OFF		
Холодопродуктивність, ВТУ/год	7200	8500	11000
Теплопродуктивність, ВТУ/час	7500	8700	11000
Споживча потужність (холод/тепло), Вт	655/610	780/706	997/886
Струм	220-240 В-, 50 Гц, 1 фаза	220-240 В-, 50 Гц, 1 фаза	220-240 В-, 50 Гц, 1 фаза
Витрати повітря, м <sup>3</sup> /год	460	480	540
Клас енергоефективності	A	A	A
Тип холодоагента	R410A	R410A	R410A
Рівень шуму (внутрішній блок/ зовнішній блок), дБА	32/52	32/52	32/52
Номінальний струм, А	2,9	3,5	4,4
Діаметр труб (зрід.-газ), дюйм	1/4 / 3/8	1/4 / 3/8	1/4 / 1/2
Максимальна довжина траси, м	15	15	15
Максимальний перепад висот, м	5	5	5
Габарити ШxВxГ (внутрішнього блоку/зовнішнього блоку), мм	750×250×190/ 660×482×240	750×250×190/ 715×482×240	750×250×190/ 715×482×240
Вага нетто (внутрішній блок/ зовнішній блок), кг	7,2/21,5	7,3/23	7,5/26
Габарити в упаковці ШxВxГ (внутрішній блок/зовнішній блок), мм	800×325×245/ 780×530×315	800×325×245/ 830×530×315	800×325×245/ 830×530×315
Вага брутто (внутрішній блок/ зовнішній блок), кг	9/23,5	9/25	9/28

Модель	EACS-18 HN/N3	EACS-24 HN/N3	EACS-36 HN/N3
Тип кондиціонера	Спліт ON/OFF		
Холодопродуктивність, BTU/год	17100	22200	32000
Теплопродуктивність, BTU/час	17400	23200	32800
Споживча потужність (холод/тепло), Вт	1558/1413	2025/1885	3345/2990
Струм	220-240 В-, 50 Гц, 1 фаза	220-240 В-, 50 Гц, 1 фаза	220-240 В-, 50 Гц, 1 фаза
Витрати повітря, м <sup>3</sup> /год	800	960	1680
Клас енергоефективності	A	A	C
Тип холодоагента	R410A	R410A	R410A
Рівень шуму (внутрішній блок/ зовнішній блок), дБА	37/58	37/58	45/64
Номинальний струм, А	7,1	10,1	14,8
Діаметр труб (зрід.-газ), дюйм	1/4 / 1/2	3/8 / 5/8	3/8 / 5/8
Максимальна довжина траси, м	15	15	15
Максимальний перепад висот, м	5	5	5
Габарити ШxВxГ (внутрішнього блоку/зовнішнього блоку), мм	920×313×226/ 760×545×255	1035×313×220/ 830×629×285	1280×360×260/ 885×795×366
Вага нетто (внутрішній блок/ зовнішній блок), кг	11/36	13/42	19,5/60
Габарити в упаковці ШxВxГ (внутрішній блок/зовнішній блок), мм	1010×380×300/ 890×580×350	1130×400×310/ 980×665×385	1385×435×325/ 1050×890×500
Вага брутто (внутрішній блок/ зовнішній блок), кг	14/40	16/46	23/66

## Додаткове приладдя

Кондиціонери повітря спліт-системи побутові серії EACS-HN / N3 \* оснащені фотокаталітичним і фільтром негативних іонів.

## Комплектація

Кріплення для монтажу на стіну (тільки для внутрішнього блоку)  
пульт ДУ  
Інструкція (керівництво користувача)  
Гарантійний талон (в інструкції)

### Опціонально:

З'єднувальні міжблочні дроти.

## Транспортування та зберігання

- Прилад повинен зберігатися в упаковці виробника в закритому приміщенні при температурі від + 4 до + 40 ° С і відносній вологості до 85% при температурі 25 ° С.
- Транспортування і зберігання приладу повинна відповідати вказівкам маніпуляційних знаків на упаковці.

\* Відсутнє в моделі EACS-36 HT/N3.

**Протокол о приемке оборудования  
после проведения пусконаладочных работ**

г. \_\_\_\_\_ " \_\_\_\_ " \_\_\_\_\_ 20 \_\_\_\_ г.

Для проведения пусконаладочных работ предъявлено следующее оборудова-  
ние: \_\_\_\_\_

смонтированное по адресу: \_\_\_\_\_

**Установлено, что:**

1. Проект разработан \_\_\_\_\_  
(наименование проектной организации, номера чертежей и даты).
2. Монтажные работы выполнены \_\_\_\_\_  
(наименование монтажной организации)

**Примечание** - Паяные соединения медных труб:

- ..... (место пайки); - ..... (число паяк)

3. Дата начала монтажных работ \_\_\_\_\_  
(время, число, месяц и год)
4. Дата окончания монтажных работ \_\_\_\_\_  
(время, число, месяц и год)

Установлено, что бытовая система кондиционирования готова (не готова)  
к тестовому запуску

Ответственный \_\_\_\_\_  
ФИО монтажника /подпись/

Во время тестового запуска бытовая система кондиционирования провере-  
на на всех режимах, предусмотренных заводом-изготовителем, и признана  
исправной. Устройства защиты срабатывают своевременно.

Пусконаладочные работы окончены.

\_\_\_\_\_  
ФИО монтажника /подпись/

Работы принял. Претензий не имею.

\_\_\_\_\_  
ФИО заказчика /подпись/

## Протокол тестового запуска

Тестовый запуск бытовой системы кондиционирования выполнен «\_\_» \_\_\_\_\_ 20\_\_ г. в \_\_\_\_\_. Во время тестового запуска определены основные параметры работы бытовой системы кондиционирования, представленные в таблице 1.

Таблица 1. Параметры бытовой системы кондиционирования при тестовом запуске

№	Контролируемый параметр	Требуется	Фактическое значение	
1	Рабочее напряжение, В	От 200 до 240		
2	Рабочий ток, А	Менее 110% от номинального значения	Охлаждение	
			Нагрев	
3	Перепад температуры воздуха на теплообменном аппарате испарительного блока, °С	Не менее 8	Охлаждение	
			Нагрев	
4	Перепад температуры воздуха на теплообменном аппарате компрессорно-конденсаторного блока, °С	От 5 до 12	Охлаждение	
			Нагрев	

Фактические значения параметров бытовой системы кондиционирования соответствуют (не соответствуют) требуемым значениям.

Во время тестового запуска бытовая система кондиционирования проверена на всех режимах, предусмотренных заводом-изготовителем, и признана исправной. Устройства защиты срабатывают своевременно.

Пусконаладочные работы окончены.

-----  
ФИО монтажника

/подпись/

Работы принял. Претензий не имею.

-----  
ФИО заказчика

/подпись/

**Протокол про приймання устаткування**  
**після проведення пусканалагоджувальних робіт**

М. \_\_\_\_\_ " \_\_\_\_ " \_\_\_\_\_ 20\_\_ р.

Для проведення пусканалагоджувальних робіт пред'явлено наступне обладнання: \_\_

\_\_\_\_\_

змонтоване за адресою: \_\_\_\_\_

\_\_\_\_\_

**Встановлено, що:**

1. Проект розроблений \_\_\_\_\_  
(найменування проектної організації, номера креслень та дата).

2. Монтажні роботи виконані \_\_\_\_\_  
(найменування монтажною організацією)

Примітка - Паяні з'єднання мідних труб:

- .....(місто пайки); - .....(кількість пайок)

3. Дата початку монтажних робіт \_\_\_\_\_  
(час, число, місяць та рік)

4. Дата закінчення монтажних робіт \_\_\_\_\_  
(час, число, місяць та рік)

Встановлено, що побутова система кондиціонування готова (не готова) до тестового запуску

Відповідальний \_\_\_\_\_  
ПІБ монтажника /підпис/

Під час тестового запуску побутова система кондиціонування перевірена на всіх режимах, передбачених заводом-виробником і визнана справною. Пристрої захисту спрацьовують своєчасно.

Пусканалагоджувальні роботи закінчені.

\_\_\_\_\_ ПІБ монтажника /підпис/

Роботи прийняті. Зауважень не маю

\_\_\_\_\_ ПІБ замовника /підпис/



## Протокол тестового запуску

Тестовий запуск побутової системи кондиціонування виконаний «\_» \_\_\_\_ 20\_р. в \_\_\_\_\_.

Під час тестового запуску визначені основні параметри роботи побутової системи кондиціонування, представлені в таблиці 1

ТАБЛИЦЯ 1 - Параметри побутової системи кондиціонування при тестовому запуску

№	Контрольований параметр	Необхідно	Фактичне значення	
1	Робоча напруга, В	Від 200 до 240		
2	Робочий струм, В	Менше 110% від номінального запуску	Охолодження	
			Нагрів	
3	Перепад температури повітря на теплообмінному апараті випарного блоку, °С	Не менше 8	Охолодження	
			Нагрів	
4	Перепад температури повітря на теплообмінному апараті компресорно-конденсаторного блоку, °С	Від 5 до 12	Охолодження	
			Нагрів	

Фактичні значення параметрів побутової системи кондиціонування відповідають (не відповідають) встановленим параметрам.

Під час тестового запуску побутова система кондиціонування перевірена на всіх режимах, передбачених заводом-виготовлювачем і визнана справної.

Пристрої захисту спрацьовують вчасно.

Пусконаладжувальні роботи закінчені.

-----  
ПІБ монтажника /підпис/  
Роботи прийняв. Претензій не маю.

-----  
ПІБ замовника /підпис/

# Гарантийный талон

Настоящий документ не ограничивает определенные законом права потребителей, но дополняет и уточняет оговоренные законом обязательства, предполагающие соглашение Сторон, либо договора.

Убедительно просим вас во избежание недоразумений до установки/эксплуатации изделия внимательно изучить его инструкцию по эксплуатации.

В конструкции, комплектацию или технологию изготовления изделия, с целью улучшения его технических характеристик, могут быть внесены изменения. Такие изменения вносятся без предварительного уведомления Покупателя и не влекут обязательств по изменению/улучшению ранее выпущенных изделий.

**Поздравляем Вас с приобретением техники отличного качества!**

Дополнительную информацию об этом и других изделиях Вы можете получить у Продавца или по нашей информационной линии в г. Москве:

Тел: 8-800-500-07-75 (По России звонок бесплатный, круглосуточно 24/7/365)  
E-mail: customer@home-comfort.ru  
Адрес в Интернет: www.home-comfort.ru

## Внешний вид и комплектность изделия

Тщательно проверьте внешний вид изделия и его комплектность, все претензии по внешнему виду и комплектности предъявляйте Продавцу при покупке изделия. Гарантийное обслуживание куленного ваки прибора осуществляется через Продавца, специализированные сервисные центры или монтажную организацию, проводившую установку прибора (если изделие нуждается в специальной установке, подключении или сборке).

По всем вопросам, связанным с техобслуживанием изделия, обращайтесь в специализированные сервисные центры. Подробная информация о сервисных центрах, уполномоченных осуществлять ремонт и техническое обслуживание изделия, находится на вышеуказанном сайте.

## Заполнение гарантийного талона

Внимательно ознакомьтесь с гарантийным талоном и проследите, чтобы он был правильно заполнен и имел штамп Продавца. При отсутствии штампа Продавца и даты продажи (либо кассового чека с датой продажи) гарантийный срок исчисляется с даты производства изделия. Запрещается вносить в гарантийный талон какие-либо изменения, а также стирать или переписывать указанные в нём данные. Гарантийный талон должен содержать: наименование и модель изделия, его серийный номер, дата продажи, а также имеется подпись уполномоченного лица и штамп Продавца.

В случае неисправности прибора по вине изготовителя обязательство по устранению неисправности будет возложено на уполномоченную изготовителем организацию. В данном случае покупатель вправе обратиться к Продавцу. Ответственность за неисправность прибора, возникшую по вине организации, проводившей установку (монтаж) прибора возлагается на монтажную организацию. В данном случае необходимо обратиться к организации, проводившей установку (монтаж) прибора.

Для установки (подключения) изделия (если оно нуждается в специальной установке, подключении или сборке) рекомендуем обращаться в специализированные сервисные центры, где можете воспользоваться услугами квалифицированных специалистов. Продавец, уполномоченная изготовителем организация, импортер и изготовитель не несут ответственности за недостатки изделия, возникшие из-за его неправильной установки (подключения).

## Область действия гарантии

Обслуживание в рамках предоставленной гарантии осуществляется только на территории РФ и распространяется на изделия, купленные на территории РФ.

Настоящая гарантия не дает права на возмещение и покрытие ущерба, произошедшего в результате переделки или регулировки изделия, без предварительного письменного согласия изготовителя, с целью приведения его в соответствие с национальными или местными техническими стандартами и нормами безопасности, действующими в любой другой стране, кроме РФ, где это изделие было первоначально продано.

## Настоящая гарантия распространяется на производственные или конструкционные дефекты изделия

Выполнение ремонтных работ и замена дефектных деталей изделия специалистами уполномоченного сервисного центра производится в сервисном центре или непосред-

ственно у Покупателя (по усмотрению сервисного центра). Гарантийный ремонт изделия выполняется в срок не более 45 дней. В случае если во время устранения недостатков товара станет очевидным, что они не будут устранены в определённый согласованный Сторон срок, Стороны могут заключить соглашение о новом сроке устранения недостатков товара.

Гарантийный срок на комплектующие изделия (детали, которые могут быть сняты с изделия без применения каких-либо инструментов, т. е. ящики, полки, решётки, корзины, насадки, щётки, трубки, шланги и др. подобные комплектующие) составляет 3 (три) месяца. Гарантийный срок на новые комплектующие, установленные на изделие при гарантийном или платном ремонте, либо приобретённые отдельно от изделия, составляет 3 (три) месяца со дня выдачи отремонтированного изделия Покупателю, либо продажи последнего этих комплектующих.

## Настоящая гарантия не распространяется на:

- периодическое обслуживание и сервисное обслуживание изделия (чистку, замену фильтров или устройств, выполняющих функции фильтров);
- любые адаптации и изменения изделия, в т. ч. с целью усовершенствования и расширения обычной сферы его применения, которая указана в Инструкции по эксплуатации изделия, без предварительного письменного согласия изготовителя;
- аксессуары, входящие в комплект поставки.

## Настоящая гарантия также не предоставляется в случаях, если недостаток в товаре возник в результате:

- использования изделия не по его прямому назначению, не в соответствии с его Инструкцией по эксплуатации, в том числе эксплуатации изделия с перегрузкой или совместно со вспомогательным оборудованием, не рекомендуемым Продавцом, уполномоченным изготовителем организацией, импортером, изготовителем;
- наличия на изделии механических повреждений (сколов, трещин и т. д.), воздействий на изделие чрезмерной силы, химически агрессивных веществ, высоких температур, повышенной влажности/запыленности, концентрированных паров, если что-либо из перечисленного стало причиной неисправности изделия;
- ремонта/наладки/инсталляции/адаптации/пуска изделия в эксплуатацию не уполномоченными на то организациями/лицами;
- неаккуратного обращения с устройством, ставшего причиной физических, либо косметических повреждений поверхности;
- если нарушены правила транспортировки/хранения/монтажа/эксплуатации;
- стихийных бедствий (пожар, наводнение и т. д.) и других причин, находящихся вне контроля Продавца, уполномоченной изготовителем организации, импортера, изготовителя и Покупателя, которые причинили вред изделию;
- неправильного подключения изделия к электрической или водопроводной сети, а также неисправностей (несоответствие рабочих параметров) электрической или водопроводной сети и прочих внешних сетей;
- дефектов, возникших вследствие попадания внутрь изделия посторонних предметов, жидкостей, кроме предусмотренных инструкцией по эксплуатации, насекомых и продуктов их жизнедеятельности и т. д.;
- необходимости замены ламп, фильтров, элементов питания, аккумуляторов, предохранителей, а также стеклянных/фарфоровых/матерчатых и перемещаемых вручную деталей и других дополнительных быстрозаменяющихся/сменных деталей изделия, которые имеют собственный ограниченный период работоспособности, в связи с их естественным износом;
- дефектов системы, в которой изделие использовалось как элемент этой системы.

## Особые условия гарантийного обслуживания кондиционеров

Настоящая гарантия не распространяется на недостатки работы изделия в случае, если Покупатель по своей инициативе (без учета соответствующей информации Продавца) выбрал и купил кондиционер надлежащего качества, но по своим техническим характеристикам не предназначенный для помещения, в котором он был впоследствии установлен Покупателем.

## Уважаемый Покупатель!

Напоминаем, что неквалифицированный монтаж кондиционеров может привести к его неправильной работе и, как следствие, к выходу изделия из строя. Монтаж данного оборудования должен производиться согласно документу СТО НОСТРОЙ 2.23-2011 о «Монтаже и пуско-наладке испарительных компрессорно-конденсаторных блоков бытовых систем кондиционирования в зданиях и сооружениях» с обязательным проведением пуско-наладочных работ и обязательным заполнением протокола о приемке

оборудования после проведения пусконаладочных работ. В случае возникновения в кондиционерах недостатков в результате нарушения порядка их установки гарантия не распространяется. Гарантия на монтажные работы и связанные с ними недостатки в работе изделия несет монтажная организация.

#### Особые условия эксплуатации кондиционеров

Настоящая гарантия не предоставляется, когда по требованию/желанию Покупателя в нарушение действующих в РФ требований СНиПов, стандартов и иной технической документации: был неправильно подобран и куплен кондиционер (-ы) для конкретного помещения; были неправильно смонтирован(-ы) (установлен(-ы)) блок(-и) купленного Покупателем кондиционера. Также обращаем внимание Покупателя на то, что в соответствии с Жилищным Кодексом РФ Покупатель обязан согласовать монтаж купленного кондиционера(-ов) с эксплуатирующей организацией и компетентными органами исполнительной власти субъекта Российской Федерации.

Продавец, Уполномоченная изготовителем организация, Импортёр, Изготовитель снимают с себя всякую ответственность за любые неблагоприятные последствия, связанные с использованием купленного кондиционера(-ов) без утвержденного плана монтажа и разрешения вышеуказанных организаций.

#### Памятка по уходу за кондиционером:

1. Раз в 2 недели (при интенсивной эксплуатации чаще), контролируйте чистоту воздушных фильтров во внутреннем блоке (см. инструкцию по эксплуатации). Защитные свойства этих фильтров основаны на электростатическом эффекте, поэтому даже при незначительном загрязнении фильтр перестает выполнять свои функции;
2. Один раз в год необходимо проводить профилактические работы, включающие в себя очистку от пыли и грязи теплообменников внутреннего и внешнего блоков, проверку давления в системе, диагностику всех электронных компонентов кондиционера, чистку дренажной системы. Данная процедура предотвратит появление неисправностей и обеспечит надежную работу вашего кондиционера;
3. Раз в год (лучше весной), при необходимости, следует вычистить теплообменник наружного блока и проверить работу кондиционера на всех режимах. Это обеспечит надежную работу вашего кондиционера;
4. Необходимо учесть, что эксплуатация кондиционера в зимних условиях имеет ряд особенностей. При крайне низких температурах: от  $-10^{\circ}\text{C}$  и ниже для кондиционеров не инверторного типа и от  $-15^{\circ}\text{C}$  и ниже для кондиционеров инверторного типа рекомендуется использовать кондиционер только в режиме вентиляции. Запуск кондиционера для работы в режимах охлаждения или обогрева может привести к сбоям в работе кондиционера и поломке компрессора. Если на улице отрицательная температура, а конденсат (вода из внутреннего блока) выводится на улицу, то возможно замерзание воды в дренажной системе и, как следствие, конденсат будет вытекать из поддона внутреннего блока в помещение.

Покупатель предупрежден о том, что если товар отнесен к категории товаров, предусмотренных «Перечнем непродовольственных товаров надлежащего качества, не подлежащих возврату или обмену на аналогичный товар другого размера, формы, габарита, фасона, расцветки или комплектации» Пост. Правительства РФ № 55 от 19.01.1998 он не вправе требовать обмена купленного изделия в порядке ст. 25 Закона «О защите прав потребителей» и ст. 502 ГК РФ. С момента подписания Покупателем Гарантийного талона считается, что:

- вся необходимая информация о купленном изделии и его потребительских свойствах предоставлена Покупателю в полном объеме, в соответствии со ст. 10 Закона «О защите прав потребителей»;
  - покупатель получил Инструкцию по эксплуатации купленного изделия на русском языке и
- 
- покупатель ознакомлен и согласен с условиями гарантийного обслуживания/особенностями эксплуатации купленного изделия;
  - покупатель претензий к внешнему виду/комплектности купленного изделия не имеет.

Отметить здесь, если работа изделия проверялась в присутствии Покупателя.

Подпись Покупателя: \_\_\_\_\_

Дата: \_\_\_\_\_

ИЗЫМАЕТСЯ МАСТЕРОМ ПРИ ОБСЛУЖИВАНИИ/ВИЗУАЛЬНОМ ПРОВЕРЕНИИ МАЙСТРОМ ПРИ ОБСЛУЖИВАНИИ

### ТАЛОН НА ГАРАНТИЙНОЕ ОБСЛУЖИВАНИЕ/ ТАЛОН НА ГАРАНТИЙНОЕ ОБСЛУЖИВАНИЕ



Модель/Модель: .....  
Серийный номер/Серийный номер: .....  
Дата покупки/Дата покупки: .....  
Штамп продавца/Штамп продавца  
Дата пуска в эксплуатацию/Дата пуска в эксплуатацию:

Штамп организации, производившей пуск в эксплуатацию/  
Штамп организации, что робила пуск в эксплуатацию

ИЗЫМАЕТСЯ МАСТЕРОМ ПРИ ОБСЛУЖИВАНИИ/ВИЗУАЛЬНОМ ПРОВЕРЕНИИ МАЙСТРОМ ПРИ ОБСЛУЖИВАНИИ

### ТАЛОН НА ГАРАНТИЙНОЕ ОБСЛУЖИВАНИЕ/ ТАЛОН НА ГАРАНТИЙНОЕ ОБСЛУЖИВАНИЕ



Модель/Модель: .....  
Серийный номер/Серийный номер: .....  
Дата покупки/Дата покупки: .....  
Штамп продавца/Штамп продавца  
Дата пуска в эксплуатацию/Дата пуска в эксплуатацию:

Штамп организации, производившей пуск в эксплуатацию/  
Штамп организации, что робила пуск в эксплуатацию

## Гарантійний талон

Даний документ не обмежує визначені законом права споживачів, але доповнює й уточнює передбачені законом зобов'язання, що передбачають угоду сторін або договір.

### Правильне заповнення гарантійного талону

Уважно ознайомтеся з гарантійним талоном і простежте, щоб він був правильно заповнений і мав штамп Продавця. При відсутності штампа Продавця і дати продажу (або касового чека з датою продажу) гарантійний термін виробу відліковується з дати виробництва виробу. Для газових котлів, колонок, спліт-систем і фенкоїлов слід також обов'язково вказувати дату введення в експлуатацію і штамп авторизованої організації, що здійснювала введення в експлуатацію.

### Зовнішній вигляд і комплектність виробу

Ретельно перевірте зовнішній вигляд виробу і його комплектність, усі претензії стосовно зовнішнього вигляду і комплектності виробу пред'являйте Продавцеві при покупці виробу.

### Установка (підключення) виробу

З метою Вашої безпеки установка (підключення) виробів, що працюють на газі, допускається винятково фахівцями й організаціями, що мають ліцензії на даний вид робіт. Продавець (виробник) не несе відповідальності за недоліки виробу, що виникли через його неправильну установку (підключення).

Для установки (підключення) електричних водонагрівачів рекомендуємо звертатися в спеціалізовані сервісні центри. Ви можете скористатися послугами будь-яких кваліфікованих фахівців, однак Продавець (виробник) не несе відповідальності за недоліки виробу, що виникли через його неправильну установку (підключення).

Установка (підключення) кондиціонерів типу спліт-система повинна виконуватися фахівцями компанії, авторизованих на продаж і/або монтаж і гарантійне обслуговування даного типу устаткування, що мають ліцензію на даний вид робіт. Продавець (виробник) не несе відповідальності за недоліки виробу, що виникли через його неправильну установку (підключення).

Додаткову інформацію про цей і інші вироби Ви можете одержати в Продавця.

Телефони колл-центру управляючої сервісної компанії ТОВ "СЦ АЛЬФА СЕРВІС"  
(044) 451-59-02, (067) 442-86-33 або 0-800-50-53-17

Вітаємо Вас із придбанням техніки відмінної якості!

Модель	Серійний номер
Дата покупки	
Штамп продавця	
Дата пуску в експлуатацію	
Штамп організації, що робила пуск в експлуатацію	

У конструкцію, комплектацію або технологію виготовлення виробу, з метою поліпшення його технологічних характеристик, можуть бути внесені зміни. Такі зміни вносяться у виріб без попереднього повідомлення Покупця і не несуть зобов'язань по зміні/поліпшенню раніше випущених виробів.

Переконливо просимо Вас щоб уникнути непорозумінь до установки/експлуатації виробу уважно вивчити його інструкцію з експлуатації. Забороняється вносити в Гарантійний талон будь-які зміни, а також стирати або переписувати які-небудь зазначені в ньому дані. Дійсна гарантія має силу, якщо Гарантійний талон правильно/чітко заповнений і в ньому зазначені: найменування і модель виробу, його серійні номери, дата продажу, а також є підпис уповноваженої особи і штамп Продавця.

### Термін дії гарантії

Гарантія на кондиціонери, що вимагають спеціального монтажу (крім мобільних), становитиме 3 роки, якщо монтаж кондиціонера виконаний однією з Авторизованих Монтажних Організацій, і 1 рік у разі, якщо монтаж кондиціонера проведено неуповноваженою організацією. Гарантійні зобов'язання на монтаж таких кондиціонерів несе монтажна організація. Гарантійний термін на електричні конвектори становить 36 (тридцять шість) місяців з дня продажу Покупцеві.

Гарантійний термін на електричні електросушарки серії ENDA

/BN-800 становить 60 місяців, на інші серії 24 місяці з дня продажу покупцю.

Гарантійний термін на маслонаповнений радіатор складає 12

(дванадцять) місяців із дня продажу Покупцеві.

Гарантійний термін на зволожувач повітря і на мобільні

кондиціонери складає 12 (дванадцять) місяців із дня продажу

виробу Покупцеві.

Мінімальний термін гарантії на водонагрівальні прилади складає

12 місяців з дати продажу обладнання. Максимальний

Ф.И.О. покупателя/П.І.Б. покупця: .....

Адрес/Адреса: .....

Телефон/Телефон: .....

Код заказа/Замовлення: .....

Дата ремонта/ремонт: .....

Сервис-центр/Сервіс-центр: .....

Мастер/Майстер: .....

Ф.И.О. покупателя/П.І.Б. покупця: .....

Адрес/Адреса: .....

Телефон/Телефон: .....

Код заказа/Замовлення: .....

Дата ремонта/ремонт: .....

Сервис-центр/Сервіс-центр: .....

Мастер/Майстер: .....

термін на електричну частину може складатися 24 місяці, а на водостійку емність до 96 місяців, в залежності від умов проведення авторизованого технічного обслуговування. Максимальні строки гарантії вказуються для кожної серії окремо. На серії водонагрівачів EWH SL, EWH S, EWH R, EWH Digital, EWH Slim визначається в такий спосіб: на водостійку емність (сталевий бак) гарантійний термін на ушкодження від корозії складає 96 (дев'яносто шість) місяців, а на інші елементи виробу гарантійний термін складає 24 (двадцять чотири) місяці.

Максимальний строк гарантії для серій EWH Quantum, EWH Quantum Slim, EWH Magnum, EWH Magnum Slim на водостійку емність (бак) гарантійний термін складає 60 (шістдесят) місяців, а на інші елементи виробу складає 24 (двадцять чотири) місяці. Максимальний строк гарантії для серій EWH Centurio, EWH Centurio Silver, EWH Centurio Silver H, EWH Centurio Digital, EWH Centurio Digital H, EWH Centurio Digital Silver, EWH Centurio Digital Silver H, EWH Royal, EWH Royal H, EWH Royal Silver, EWH Royal Silver H, EWH Formax, EWH Formax DL, EWH Genie O/U, EWH Rival O/U, EWH Interio на водостійку емність (бак) гарантійний термін складає 84 місяці, а на інші елементи виробу складає 24 (двадцять чотири) місяці.

На виробі серії EWH Heatonic, EWH Heatonic Slim, EWH Heatonic DL, EWH Heatonic DL Slim, EWH AXIOMATIC Slim, EWH AXIOMATIC максимальний строк гарантії на водостійку емність (бак) гарантійний термін складає 60 (шістдесят) місяців, а на інші елементи виробу складає 24 (двадцять чотири) місяці.

На виробі серії EWH AXIOMATIC Slim, EWH AXIOMATIC на водостійку емність (бак) максимальний гарантійний термін складає 60 (шістдесят) місяців.

**Гарантійний термін на інші виробу складає 24 (двадцять чотири) місяці.** Умови гарантії нагрівального елемента в серії Axiomatic. Advanced Heater Shield - інноваційна технологія захисту нагрівального елемента - спеціальне емалеве покриття. Максимальна гарантія на нагрівальний елемент складає 15 років з моменту продажу, за умови проведення своєчасного технічного обслуговування. Періодичність проведення технічного обслуговування, не рідше одного разу в рік з дати продажу, або останнього технічного обслуговування.

Технічне обслуговування - послуга платна, та сплачується за розцінками уповноважених сервісних центрів. Технічне обслуговування повинне в обов'язковому порядку складатися з перевірки стану магнієвого анода (при значному зносі - анод підлягає заміні), а так само очищення внутрішньої порожнини бака і нагрівального елемента від вапняного нальоту.

Факт проходження технічного обслуговування, його результати, і виконані роботи мають бути зафіксовані в гарантійному талоні. Технічне обслуговування виконує лише уповноважений представник Авторизованого Сервісного Центру. Періодичне технічне обслуговування не входить в гарантійні зобов'язання, та є профілактичною мірою для запобігання виходу з ладу обладнання.

Дійсна гарантія поширюється на виробничий або конструкційний дефект виробу. Дійсна гарантія містить у собі визнання уповноваженим сервісним центром ремонтних робіт і заміну дефектних деталей виробу в сервісному центрі або в Покупця (по розсуду сервісного центру). Гарантійний ремонт виробу виконується в терміні, передбачені Законом «Про захист прав споживача».

Зазначений вище гарантійний термін поширюється тільки на виробу, що використовуються в особистих, сімейних або домашніх цілях, не зв'язаних з підприємницькою діяльністю, або забезпеченням потреб найомного працівника. У випадку використання виробу в підприємницькій діяльності, його гарантійний термін складає 6 (шість) місяців. Гарантійний термін на комплектні роботи виконується на окремі деталі (деталі, які можуть бути зняті з виробу без застосування яких-небудь інструментів, тобто шухляди, полиці, ґрати, кошки, насадки, щітки, трубки, шланги, коронки пальників і ін. подібні комплектуючі) складає 6 (шість) місяців.

Гарантійний термін на нові комплектуючі виробу або складові частини, установлені на виріб при гарантійному або післягарантійному ремонті, або придбані окремо від виробу, складає три місяці з дати видачі Покупцями виробу по закінченні ремонту, або продажу останньому цих комплектуючих/складових частин.

#### **Дійсність гарантії**

Ця гарантія дійсна тільки на території України на виробу, придбані на території України.

Дійсна гарантія не дає права на відшкодування і покриття збитку, що відбувся в результаті переробки і регулювання виробу, без попередньої письмової згоди виготовлювача, з метою приведення його у відповідність з національними або місцевими технічними стандартами і нормами безпеки, що діють у будь-якій іншій країні, у якій цей виріб був спочатку проданий.

Продавець і виготовлювач знімають з себе усунювання відповідальності за будь-які несприятливі наслідки, зв'язані з використанням купленого виробу без затвердженого плану монтажу і дозволу відповідних організацій.

Об'єкти підприємницької діяльності, юридичні особи, та організації, що використовують побутове обладнання для забезпечення потреб найомного працівника, можуть підписати окремий Договір на гарантійне сервісне обслуговування, та можливість використання мінімальної заводської гарантії. Для цього, в строк не пізніше 14 днів з дати продажу, необхідно викласти авторизовану сервісну організацію (далі АСЦ), для проведення робіт з введення в експлуатацію, фіксації умов використання побутового приладу, термінів та об'ємів профілактичних робіт. Введення в експлуатацію - платна послуга, що сплачується замовником згідно прейскуранту АСЦ.

#### **ДІЙСНА ГАРАНТІЯ НЕ ПОШИРЮЄТЬСЯ НА:**

- періодичне обслуговування і сервісне обслуговування виробу (чищення, заміну фільтрів);
- будь-які адаптації і зміни виробу, у т.ч. з метою удосконалення і розширення сфери його застосування, що зазначена в Інструкції з експлуатації виробу, без попередньої письмової

згоди виготовлювача.

#### **ДІЙСНА ГАРАНТІЯ НЕ НАДАЄТЬСЯ У ВИПАДКАХ:**

- якщо буде цілком /частково змінений, стертий, вилучений або буде нерозбірливий серійний номер виробу;
- використання виробу не по його прямому призначенню, не відповідно до його Інструкції по експлуатації, у тому числі, експлуатації виробу з переваженням або спільно з допоміжним устаткуванням, Продавцем, що не рекомендується, (виготовлювачем);
- наявності на виробі механічних ушкоджень (сколошви, тріщини, т.д.), впливів на виріб надмірної сили, хімічно агресивних речовин, високих температур, підвищеної вологості/ заглибленні, концентрованих парів, якщо що-небудь з перерахованого стало причиною несправності виробу ;
- ремонту/налагодження/інсталяції/адаптації/ пуску в експлуатацію виробу не уповноваженими на те організаціями/ особами;
- стихійних лих (пожежа, повінь і т.д.) і інших причин, що знаходяться поза конт- ролем Продавця (виготовлювача) і Покупця, що заподіяли шкоди виробу;
- неправильного підключення виробу до електричної, газової або водогіної мережі, а також несправностей (невідповідності робочим параметром і безпеці) електричної, газової або водогіної мережі і інших зовнішніх мереж ;
- дефектів, що виникли внаслідок влучення усередину виробу сторонніх пред- метів, рідких, і продуктів їхньої життєдіяльності, і т.д.
- неправильного зберігання виробу;
- необхідності заміни ламп, фільтрів, елементів живлення, конденсаторів, запобіжників, а також сляків/порошків/масти/матер'ялик і перемищуваних вручну деталей і інших додат- кових деталей, що швидко зношуються, та змінних деталей (комплектуючих) виробу, що мають власний обмежений період працездатності, у зв'язку з їх природним зносом, або якщо така заміна передбачена конструкцією і не зв'язана з розбиранням виробу;
- дефектів системи, у якій виріб використовувався як елемент цієї системи.

Особливі умови гарантійного обслуговування водонагрівальних приладів Ця гарантія не надається, якщо несправності у водонагрівальних приладах виникли в результаті замерзання або всього лише одноразового перевищення максимально допустимого тиску води, зазначеного на заводській таблиці з характеристиками водогірного приладу; експлуатації без захисних пристроїв або пристроїв не відповідують технічним характеристикам водонагрівальних приладів; використання корозійно-активної води; корозії від електрохімічної реакції, несвоєчасного технічного обслуговування водонагрівальних приладів, відповідно до інструкції з експлуатації (у тому числі: недотримання встановлених інструкцією періодичності та термінів проведення технічного обслуговування, в обсязі, зазначеному в інструкції – не рідше одного разу в 12 місяців). Для газових проточних водонагрівачів справжня гарантія має силу тільки у разі пуску їх в експлуатацію силами фахівців уповноваженої і авторизованої організації із складанням відповідного Акту про введення в експлуатацію з обов'язковим вказівкою дати пуску і штампа організації, що робила введення в експлуатацію.

#### **УВАГА!**

В цілях вашої безпеки установка (підключення) виробів, працюючих на газі, допускається виключно фахівцями і організаціями, що мають ліцензії на цей вид робіт. Продавець (виробник) не несе відповідальності за недоліки, що виникли внаслідок його неправильної установки (підключення), або унаслідок експлуатації в складі з магістраліями водогірного/ газового постачання і продуктів горіння, неадекватної забезпечення безпечною роботою газового проточного водонагрівача. Не зобов'язує, що газовий прилад підлягає обов'язковому щорічному технічному обслуговуванню.

Особливі умови гарантійного обслуговування зволожувачів повітря

В обов'язковому порядку при експлуатації ультразвукових зволожувачів повітря необхідно використовувати оригінальний фільтр-картридж для змікшення води. Рекомендується використовувати дистильовану або попередньо очищену воду. Термін служби фільтра-картриджа залежить від ступеня твердості використовуваної води і може не прогнозовано зменшуватися, в результаті чого можливе утворення білого осаду навколо зволожувача повітря і на мембрані самого зволожувача повітря (данний осад може не віддалитися і за допомогою прикладеної до зволожувача повітря щітки). Для зниження ймовірності виникнення такого осаду фільтр-картридж вимагає періодичної своєчасної заміни. Внаслідок виведення ресурсу фільтрів в зволожувачі повітря може зникнути продуктивність виходу вологи, що вимагає регулярної періодичної заміни фільтрів відповідно до інструкції по експлуатації. За переаховані в дійсному пункті несправності зволожувачів повітря і виниклий у зв'язку з такими несправностями який-небудь збиток у Покупця і третіх осіб Продавець, Імпортёр, Виготовлювач відповідальності не несуть і дійсна гарантія на такі несправності зволожувачів повітря не поширюється. При експлуатації зволожувачів повітря рекомендується використовувати тільки оригінальні аксесуари виробника.

З моменту здійснення Покупцем оплати за товар вважається, що:

- Уся необхідна інформація про куплений виріб і його споживчі властивості у відповідності до Закону «Про захист прав споживачів» надана Покупцями в повному обсязі;
- Покупцям одержав Інструкцію з експлуатації купленого виробу українською мовою;
- Покупцям ознайомлений і згодний з умовами гарантійного обслуговування/ особливостями експлуатації купленого виробу;
- Покупцям претензії на зовнішній вигляд/комплектності купленого товару не має.





СПЛИТ-СИСТЕМЫ

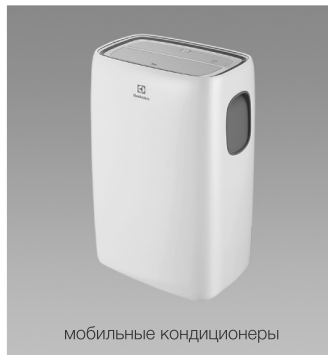

МОБИЛЬНЫЕ КОНДИЦИОНЕРЫ



МАСЛОПОЛНЕННЫЕ РАДИАТОРЫ



НАКОПИТЕЛЬНЫЕ ВОДОНАГРЕВАТЕЛИ



ПРОТОЧНЫЕ ВОДОНАГРЕВАТЕЛИ



ГАЗОВЫЕ КОЛОНКИ



ЭЛЕКТРИЧЕСКИЕ КАМИНЫ



КОНВЕКТОРЫ-ТРАНСФОРМЕРЫ



ТЕПЛОВЕНТИЛЯТОРЫ



СУШИЛКИ ДЛЯ РУК



УВЛАЖНИТЕЛИ



МОЙКИ ВОЗДУХА



Электролюкс — зарегистрированная торговая марка, используемая в соответствии с лицензией AB Electrolux (публ).  
Electrolux is a registered trademark used under license from AB Electrolux (publ).

В тексте и цифровых обозначениях инструкции могут быть допущены технические ошибки и опечатки.  
Изменения технических характеристик и ассортимента могут быть произведены без предварительного уведомления.

У тексті та цифрових позначеннях інструкції можуть бути допущені технічні помилки і друкарські помилки.  
Зміни технічних характеристик та асортименту можуть бути змінені без попереднього повідомлення.

