



УСТРОЙСТВО ДЛЯ ОЧИСТКИ ВОЗДУХА –  
ВОЗДУХООЧИСТИТЕЛЬ С ФУНКЦИЕЙ  
УВЛАЖНЕНИЯ

AIC LE310 / LE420

## РУКОВОДСТВО ПОЛЬЗОВАТЕЛЯ

**ФИЛЬТРАЦИЯ  
ЧАСТИЦ PM2.5**

**УЛЬТРАФИОЛЕТОВАЯ  
СТЕРИЛИЗАЦИЯ**

**УПРАВЛЕНИЕ ПО WiFi**

**СЕНСОРНОЕ  
УПРАВЛЕНИЕ**

**АВТОМАТИЧЕСКИЙ  
РЕЖИМ**

**5 РЕЖИМОВ НАСТРОЙКИ  
ПРОИЗВОДИТЕЛЬНОСТИ**

**НЕРАФИЛЬТР**

**ТАЙМЕР**

**АРОМАТИЗАЦИЯ**

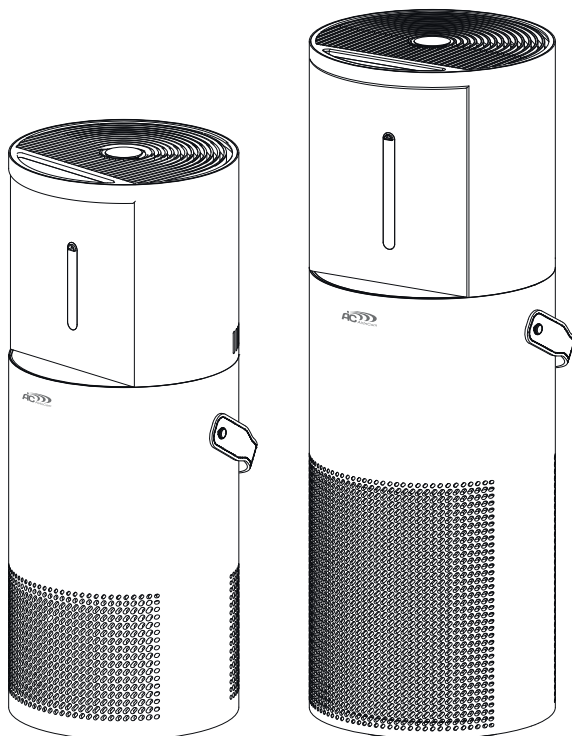

Внимательно прочитайте это руководство  
пользователя перед использованием прибора.  
Пожалуйста, сохраните его.

Это устройство работает только от сети питания  
переменного тока напряжением 220-240В.  
Не подключайте этот прибор к сети питания  
с другим напряжением.

Актуальная версия инструкции:



## ВНИМАТЕЛЬНО ПРОЧИТАЙТЕ И СОХРАНИТЕ ЭТИ ИНСТРУКЦИИ

Благодарим Вас за выбор очистителя воздуха AIC LE310 / LE420. Вы приобрели высококачественную технику с годичным гарантийным сроком. Ваше удовольствие от использования нашей продукции – главное для нас. Мы надеемся, что Вы останетесь нашими покупателями и в будущем.

- С целью эффективного использования прибора мы рекомендуем Вам внимательно ознакомиться с инструкцией.
- Важно! Внимательно изучите инструкцию и сохраните её для получения информации в будущем.

Примечание:

Иллюстрация приборов, аксессуаров, пользовательского интерфейса в руководстве являются схематическими изображениями и предназначены только для справки. Из-за обновлений фактический прибор может немного отличаться от схематической диаграммы, пожалуйста, обратитесь к фактическому устройству.

### Меры безопасности

При использовании электрических приборов во избежание риска пожара, поражения электрическим током или причинения травмы всегда соблюдайте основные меры безопасности, в том числе следующие:

- Внимательно прочитайте все инструкции перед первым использованием устройства.
- Убедитесь, что указанное в паспорте прибора рабочее напряжение соответствует напряжению в Вашей электросети.
- Не подключайте источник питания, пока изделие не будет правильно установлено. Обязательно установите верхний модуль до включения устройства, чтобы избежать повреждений прибора.
- Этот прибор не предназначен для использования лицами (включая детей) с ограниченными физическими, сенсорными или умственными способностями или с недостаточным опытом и знаниями, кроме случаев контроля или инструктирования по вопросам использования прибора со стороны лиц, ответственных за их безопасность.
- Прибор должен находиться вне досягаемости детей. Не позволяйте детям играть с прибором.
- Не наливайте в дополнительный модуль очистителя горячую воду с температурой выше 40°C, а также другие жидкости. Используйте только холодную очищенную воду.
- Не пейте воду из емкости для воды, не давайте ее животным и не используйте для полива растений. Слейте воду из резервуара в канализацию.
- Прибор следует устанавливать на твердой, ровной и горизонтальной поверхности. Никогда не размещайте устройство на мягкой поверхности, такой как кровать или диван.
- Убедитесь, что воздухозаборник и выходное отверстие не закрыты.
- Не заливайте воду через отверстия для выхода воздуха в верхней части очистителя.
- Вилка питания должна быть подключена таким образом, чтобы избежать риска опрокидывания очистителя или пролития жидкости. Размещайте прибор таким образом, чтобы вилка шнура питания легко доставала до стандартной электрической розетки.

## МЕРЫ БЕЗОПАСНОСТИ

- Не пользуйтесь агрегатом с поврежденным шнуром или вилкой питания. Не пользуйтесь прибором, если он был поврежден или упал. Возвратите его для проверки, регулировки или ремонта в сервисный центр.
- Не располагайте шнур питания под коврами, ковровыми дорожками, напольными покрытиями, а также возле радиаторов, печей, каминов или обогревателей.
- Не прокладывайте шнур под мебелью или бытовой техникой. Не располагайте шнур в местах, где об него можно споткнуться.
- Не завязывайте, не сдавливайте тяжелыми предметами и не повреждайте шнур питания.
- Не тяните за шнур, чтобы выключить прибор из розетки. Для отключения прибора из сети беритесь непосредственно за вилку.
- Не используйте удлинитель для подключения прибора к сети.
- Не распыляйте легковоспламеняющиеся материалы, например аэрозоли или ароматизаторы рядом с очистителем. Не используйте прибор в местах, где хранятся легковоспламеняющиеся и взрывчатые вещества, а также есть токсичные газы.
- Не используйте очиститель воздуха во время и сразу после использования благовоний, инсектицидов для защиты от насекомых, в местах с остатками масляных или химических паров, а также там, где горели ароматические палочки.
- Не размещайте прибор вблизи источников тепла и избегайте попадания на него прямых солнечных лучей.
- Не размещайте открытое пламя, включая свечи, прямо перед очистителем воздуха.
- Прибор нуждается в регулярной чистке см. раздел руководства «Рекомендации по обслуживанию прибора».
- Используйте только оригинальный фильтр от производителя, который подходит именно для данной модели.
- Если дополнительный модуль очистителя не используется в течение длительного времени, то на мокром фильтре могут размножаться бактерии и образовываться плесень. Осмотрите фильтр перед повторным использованием. Если на нем появились пятна, то необходимо заменить фильтр на новый.
- Отключайте очиститель воздуха от электросети во время грозы, а также если вы не пользуетесь прибором длительное время, или при его чистке, обслуживании и перемещении. Перед снятием верхнего корпуса выключите устройство и отсоедините вилку от сети.
- Никогда не наклоняйте, не переворачивайте, не перемещайте, не отделяйте верхний модуль и не пытайтесь опорожнить агрегат во время его работы.
- Не помещайте корпус устройства под струю воды и не погружайте прибор в жидкость; для чистки корпуса используйте чистую влажную ткань. Не используйте абразивные моющие средства или растворители для очистки.
- Никогда не используйте моющие средства, бензин, средство для мытья стекол, полироль для мебели и разбавитель для краски или другие бытовые растворители для очистки любых частей устройства.
- Эфирное масло не должно попадать в емкость для воды и на внешнюю поверхность устройства.
- Не допускайте попадание волос, одежды, частей тела и прочего в отверстия и движущиеся части прибора во избежание травмы.

## МЕРЫ БЕЗОПАСНОСТИ

- Не накрывайте прибор тканью или любым другим материалом. Располагайте устройство на расстоянии не менее 20 см от стен и любых предметов. Затруднения в процессе входа и выхода воздуха могут привести к сбою в работе очистителя, что в свою очередь может привести к пожару или другим несчастным случаям.
- Во избежание короткого замыкания и поражения электрическим током не устанавливайте изделие во влажных местах и там, где вода может попасть внутрь устройства.
- Прибор следует регулярно очищать от грязи и пыли, так как чрезмерное их накопление может привести к возгоранию и пожару.
- Не садитесь, не вставляйте на устройство и не кладите на него тяжелые предметы.
- Для предотвращения помех и искажений размещайте прибор не ближе 1 метра от компьютера, телевизора, радиоприемника и т.п.
- Не пытайтесь самостоятельно ремонтировать или настраивать какие-либо электрические или механические функции этого прибора. Это приведет к аннулированию гарантии. Внутри устройства нет деталей, обслуживаемых пользователем
- Ремонт электроприборов должен производиться только уполномоченным на это обслуживающим персоналом. Неправильный и неквалифицированный ремонт может привести к несчастным случаям и травмам.
- Отключите прибор от сети, если шнур питания или вилка нагреваются, если появился запах гари или нехарактерный шум.
- Не прикасайтесь к очистителю, шнуру и вилке мокрыми руками во избежание поражения электрическим током.
- Если шнур питания поврежден, он должен быть незамедлительно заменен квалифицированным персоналом на новый во избежание поражения электрическим током и возникновения пожара.
- Данное устройство не заменяет проветривание помещения, а также вентиляцию кухни.
- Не используйте прибор на открытом воздухе. Устройство можно использовать только в помещении с температурой воздуха от 5 до 40°C и влажностью не более 70%.
- Если температура в помещении ниже 0°C, вылейте воду из резервуара для воды, чтобы избежать замерзания и повреждения изделия.
- При одновременном использовании устройства с бытовыми газовыми приборами (такими как: газовые плиты, газовые водонагреватели и т. д.) обязательно проветривайте помещение во избежание отравления угарным газом.
- Не используйте прибор для других, не предназначенных для использования целей.

## ОПИСАНИЕ УСТРОЙСТВА

Устройство для очистки воздуха AIC LE310 / LE420 представляет собой воздухоочиститель, предназначенный для очистки воздуха в помещении от различных загрязнений, таких как: мелкодисперсная пыль, аллергены, запахи, летучие органические соединения, дым, бактерии, вирусы, споры, перхоть животных и пылевые клещи.

## НАЗНАЧЕНИЕ УСТРОЙСТВА

Устройство для очистки воздуха AIC LE310 / LE420 может быть использовано в квартирах, жилых домах, местах общего пользования, офисах, гостиницах, серверных, небольших производственных (с неагрессивной средой) и коммерческих помещениях.

## ФУНКЦИИ И ОТЛИЧИТЕЛЬНЫЕ ОСОБЕННОСТИ УСТРОЙСТВА

- Автоматическое управление качеством воздуха.
- Индикаторы качества воздуха и замены фильтра.
- Эффективная фильтрация частиц PM2.5.
- Эффективное удаление мелкодисперсной пыли, запахов и аллергенов.
- Пять режимов настройки производительности.
- Стерилизация и антисептическое воздействие УФ светодиодов.
- Управление по Wi-Fi.
- Цифровой дисплей с отображением частиц PM2.5, температуры и влажности.
- Таймер отключения прибора от 1 до 12 ч.
- Высококачественный фильтр HEPA с активным угольным слоем.
- Дополнительный съёмный модуль увлажнения воздуха.
- Ароматизация воздуха.
- Четырехцветная атмосферная подсветка.

## СТРУКТУРНАЯ СХЕМА

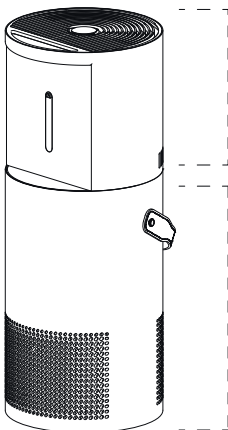

**Модуль увлажнения**  
Если требуется испарительное интеллектуальное увлажнение, то установите модуль.

**Очиститель воздуха**  
Если вы хотите использовать нижнюю часть в качестве независимого очистителя воздуха, просто снимите верхний модуль увлажнения.

## СТРУКТУРНАЯ СХЕМА

Контейнер для  
ароматических масел

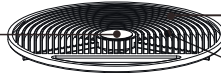

Крышка резервуара  
для воды  
Выход воздуха

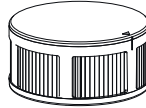

Увлажняющий фильтр

Отверстие для  
перелива воды  
Окно отображения  
уровня воды

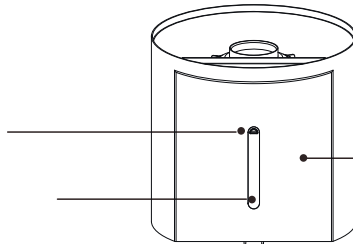

Резервуар для воды

Контейнер для  
ароматических масел  
Разъём для подключения  
модуля увлажнения

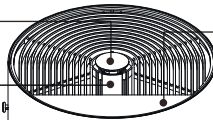

Панель управления

Крепление ремня

Воздухозаборник

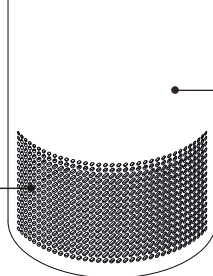

Корпус

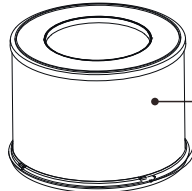

Комбинированный  
фильтр 3 в 1  
Предварительный  
фильтр + H13 HEPA +  
Активированный уголь

Фильтр, вид снизу

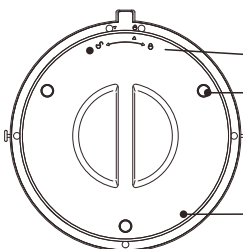

Нескользящая  
накладка

Нижняя часть  
фильтра

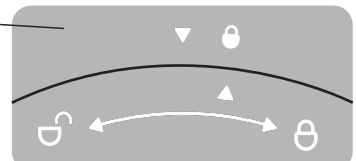

Иконка фиксации фильтра

## СТРУКТУРНАЯ СХЕМА

Внимание! Не превышайте отметку максимального уровня воды.

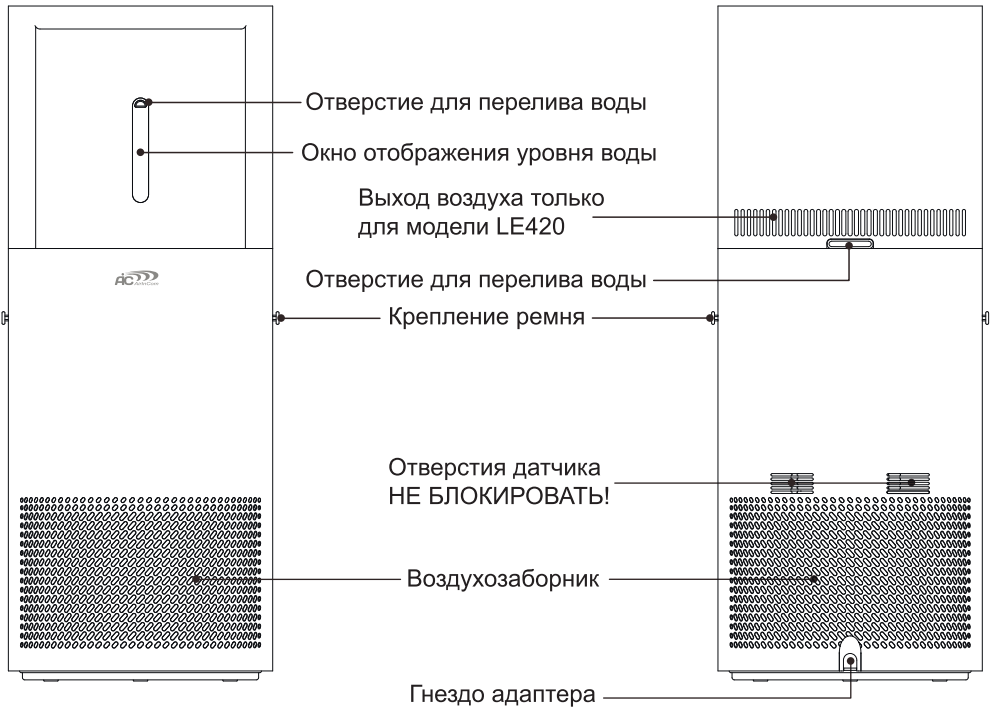

Ручка-ремень

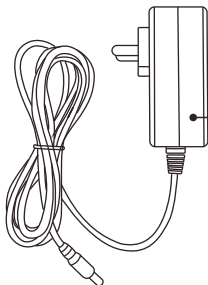

Адаптер

Пожалуйста, извлеките адаптер из внутренней части фильтра.

## СТРУКТУРНАЯ СХЕМА

### Модуль воздухоочистки



### Модуль увлажнения

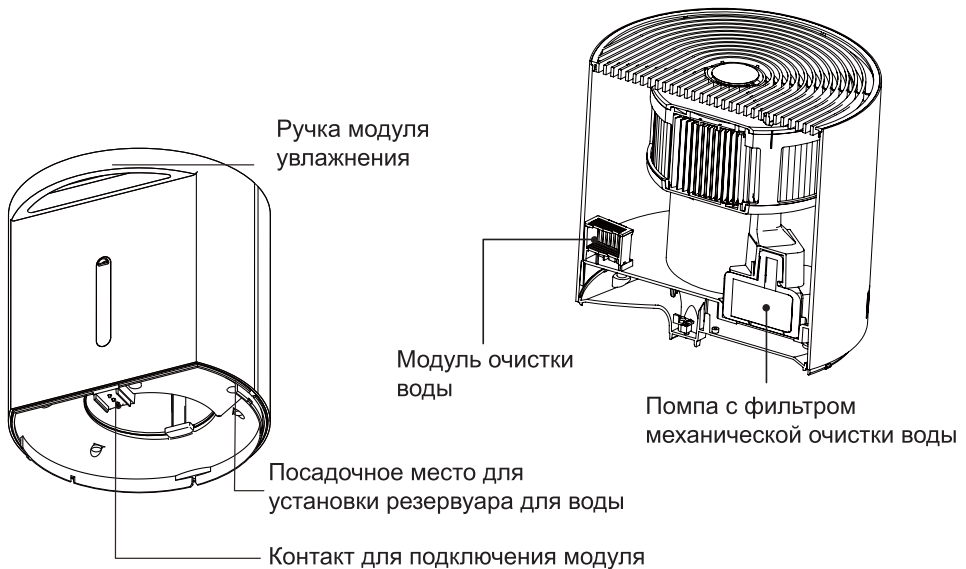

## ПАНЕЛЬ УПРАВЛЕНИЯ



## ПЕРЕД ИСПОЛЬЗОВАНИЕМ

 Перед запуском в эксплуатацию в холодные месяцы года выдержите очиститель при комнатной температуре не менее часа. Прибор рекомендуется использовать при температуре 5-40°C и относительной влажности не более 70% RH.

 Перед первым включением необходимо удостовериться в том, что фильтры, вложенные в прибор, не имеют транспортной упаковки. Если фильтры упакованы в полиэтиленовые пакеты, то их необходимо снять. Переверните очиститель и снимите воздушный фильтр, вращая его против часовой стрелки, пока стрелки ▲ не выровняются.

## ПЕРЕД ИСПОЛЬЗОВАНИЕМ

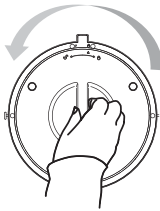

Открыто

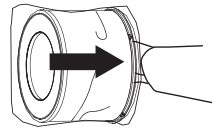
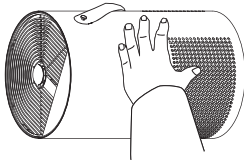
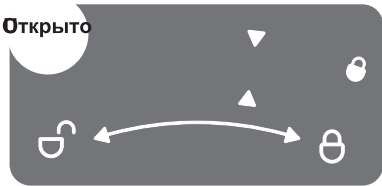

Снимите пакет. Достаньте адаптер из упаковки, находящейся во внутренней полости воздушного фильтра.

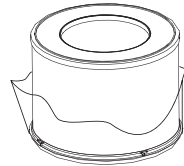
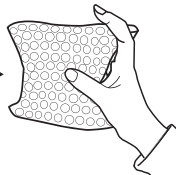
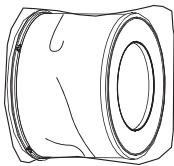

Закрывать

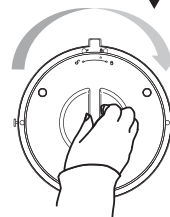

- Установите распакованный фильтр обратно в очиститель и вращайте его по часовой стрелке до щелчка, пока стрелка ▲ не укажет на замок 🔒.
- Осмотрите шнур питания, чтобы убедиться, что он не поврежден. Подключите адаптер к прибору.
- Расположите прибор на твердой поверхности, на расстоянии не менее 20 см от стен и любых объектов. Убедитесь, что решетка не заблокирована какими-либо предметами, и рядом с устройством нет свечей или пламени. Также рекомендуется поместить прибор вне досягаемости детей.

## ПЕРЕД ИСПОЛЬЗОВАНИЕМ

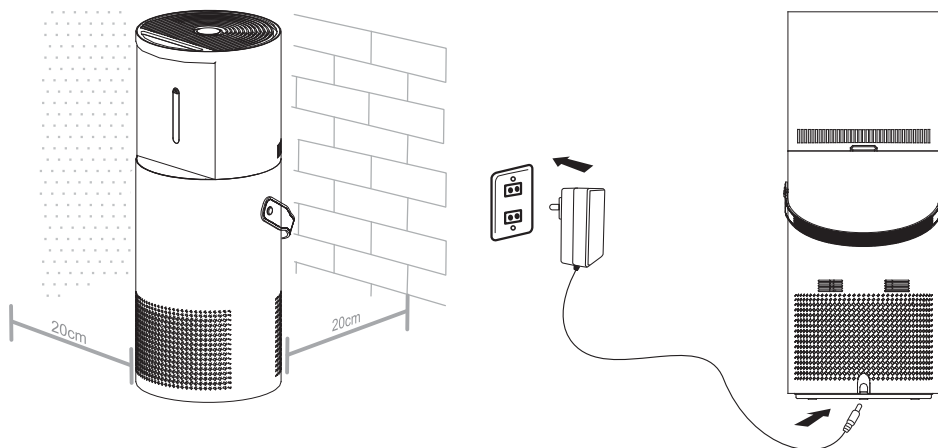

• ➤ Вставьте штепсельную вилку в ближайшую соответствующую розетку электрической сети.

Включите прибор, нажав на кнопку включения / выключения .

• ➤ Эффективность очистителя воздуха снизится, если Вы будете использовать его без фильтров.

• ➤ При первом использовании новые фильтры могут выделять незначительный запах. Запах исчезнет сам собой после одного дня использования прибора.

• ➤ Пожалуйста, закрывайте окна и двери во время работы прибора. При длительной работе рекомендуется периодически проветривать помещение.

• ➤ Если запах в помещении слишком сильный (например, во время приготовления пищи), рекомендуется сначала проветрить помещение, а уже остаток запаха устранить при помощи прибора. Иначе ресурс угольного фильтра может значительно сократиться.

### Установка дополнительного модуля увлажнения

• ➤ Перед использованием комбинированного изделия правильно установите воздушный фильтр, резервуар для воды и увлажняющий фильтр в соответствии со следующими инструкциями.

Примечание:

Перед установкой модуля и фильтров убедитесь, что устройство отключено от электрической розетки.

Установите воздушный фильтр и очиститель, как указано выше.

Заполните и установите резервуар для воды:

## ПЕРЕД ИСПОЛЬЗОВАНИЕМ

Внимание! Не превышайте отметку максимального уровня воды.

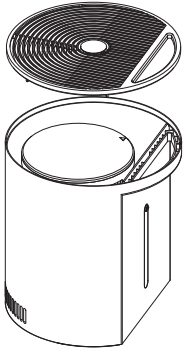

1. Снимите крышку резервуара для воды.
2. Залейте воду в резервуар сверху. Следите за уровнем воды через смотровое окошко. Не превышайте отметку максимального уровня воды, иначе может произойти протечка через отверстие в смотровом окошке. Примечание. Отверстие в смотровом окошке предназначено для предотвращения попадания воды во внутренние части прибора при переливе.



Внимание! Если на панель управления попала вода через отверстие в смотровом окошке, то, как можно скорее, удалите её.

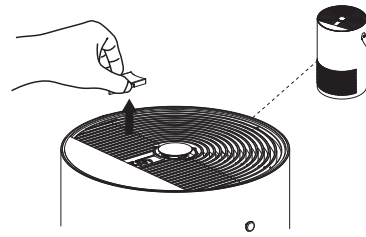
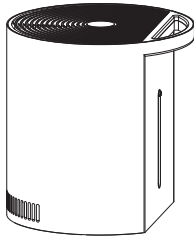

3. Установите крышку резервуара для воды на место.
4. Снимите заглушку разъема для подключения питания модуля, которая находится на верхней панели очистителя воздуха (см. рис. «Структурная схема»).
5. Поместите резервуар для воды на верхнюю панель очистителя воздуха так, чтобы край резервуара для воды совпал с краем очистителя воздуха. При включении очистителя воздуха загорится индикатор «БАК», указывая на то, что резервуар для воды установлен правильно.

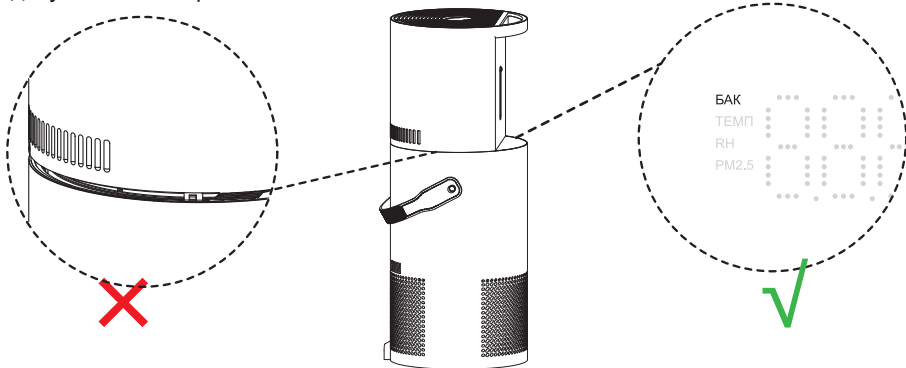

## ПЕРЕД ИСПОЛЬЗОВАНИЕМ

### Обратите внимание!

- >>> Не допускайте попадания воды внутрь воздухоочистителя, а также на панель управления и контакты. Если на панель управления или контакты попала вода, то, как можно быстрее, отключите прибор от сети и протрите их сухой мягкой тканью, чтобы не повредить устройство.
- >>> При первом использовании помпа может быть пуста в течение короткого времени. Позже она вернется в рабочее состояние. Это является нормальным явлением.
- >>> Перед заполнением убедитесь, что резервуар для воды чистый. Увлажняющий фильтр уже установлен внутри модуля, но перед первым использованием убедитесь, что фильтр установлен правильно, см. «Замена фильтров».
- >>> Не добавляйте воду в камеру очистителя воздуха.
- >>> Пожалуйста, наливайте воду комнатной температуры. Не заливайте горячую воду.
- >>> Не добавляйте эфирные масла в резервуар для воды. Наливайте эфирные масла только в специальный контейнер (см. «Структурная схема»).
- >>> Не используйте в этом увлажнителе жидкости для очистки воды или увлажняющие фильтры сторонних производителей.

### Добавление эфирных масел

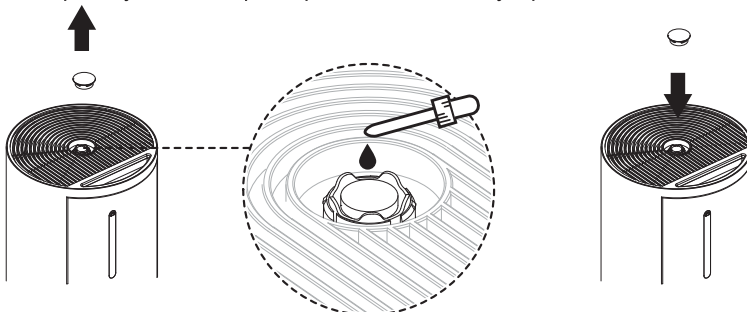

- >>> Данный прибор может быть использован для ароматерапии. Добавьте, по желанию, 3-5 капель эфирного масла в специальный контейнер в верхней части очистителя или модуля увлажнения (см. «Структурная схема»). Для этого снимите крышку контейнера и залейте масло на специальную подушечку. Затем установите крышку контейнера обратно. Включите устройство.



- >>> Внимание! Никогда не добавляйте масло непосредственно в воду, так как это приведет к появлению микротрещин, протечкам корпуса, неисправности устройства и отказу в гарантийном ремонте.
- >>> Эфирному маслу потребуется несколько минут, чтобы смешаться с воздухом, прежде чем аромат начнет распространяться.
- >>> Используйте только качественные эфирные масла, предназначенные для ароматерапии. Отдушки или аромамасла, предназначенные для других целей, не принесут желаемого эффекта.

## УПРАВЛЕНИЕ ПРИБОРОМ

### Включение и выключение.

Коснитесь кнопки , чтобы включить или выключить очиститель. При первом использовании устройство запускается по умолчанию в автоматическом режиме. Примечание. Когда Вы выключите прибор с установленным модулем увлажнения, вентилятор продолжит работу некоторое время, чтобы осушить увлажняющий фильтр, прежде чем устройство выключится. Это может значительно снизить вероятность роста бактерий во влажной среде и защитить Ваше здоровье. Во время этого процесса мигает кнопка . Если Вы хотите немедленно выключить прибор, нажмите еще раз кнопку .

Примечание. Когда устройство подключено к сети, оно запоминает запрограммированные настройки при выключении и возобновляет эти настройки при повторном включении. При отключении прибора от электросети настройки обнулятся.

### Автоматический режим.

Нажмите на кнопку , чтобы включить или выключить автоматический режим. В автоматическом режиме прибор будет сам подбирать нужную производительность, исходя из степени загрязнения окружающего воздуха, определяя её при помощи встроенных датчиков. Как только воздух будет очищен, прибор перейдёт на тихий режим работы. Качество воздуха будет отображаться цветовыми индикаторами качества воздуха и оптимальной влажности, согласно данным в таблице:

Помпа работает в течение 60 секунд с интервалом				
20 мин	15 мин	10 мин	0 мин	0 мин

Скорость вентилятора				
Скорость 1	Скорость 2	Скорость 3	Скорость 4	Скорость 5
			Каждый раз, когда воздух становится загрязненным, устройство будет работать на 5-ой скорости в течение первых 20 минут, а затем перейдет на 4-ую скорость.	

Индикация качества воздуха			
Высокое	Среднее	Удовлетворительное	Низкое

Определяется как по концентрации PM2,5, так и по разнице влажности, что хуже.

Концентрация PM 2,5			
Очень низкая	Низкая	Средняя	Высокая

Разница влажности (N)			
0%-5%	6%-10%	11%-15%	16% и более

PS: Существует настройка гистерезиса между двумя уровнями, когда значение увеличивается и уменьшается. При достижении влажности 60% в помещении подача воды на фильтр автоматически прекращается. Подача воды возобновится при снижении влажности менее 60%.

### Режим производительности и ночной режим.

Прибор имеет 5 различных уровней производительности на выбор. Пожалуйста, выберите подходящий режим, исходя из качества воздуха и площади помещения. При повторных нажатиях кнопки , скорость вентилятора будет меняться, согласно следующей последовательности: 1 -> 2 -> 3 -> 4 -> 5 -> ночной режим -> и т.д.

## УПРАВЛЕНИЕ ПРИБОРОМ

На панели управления будет отображаться индикатор выбранного режима. В ночном режиме устройство работает на самой низкой скорости, а все индикаторы дисплея выключаются, чтобы обеспечить комфортные условия.

Примечание. Выбирайте 5 скорость, если Вам нужно максимально быстро очистить помещение от очень грязного воздуха.

Цветовая схема индикации качества и влажности воздуха на панели управления.

Концентрация PM 2.5			
Очень низкая	Низкая	Средняя	Высокая

Показатели влажности			
50-60%	45-49%, 61-65%	40-44%, 66-70%	<40%, >70%

Частота работы водяной помпы в режиме увлажнения воздуха (ручной режим).

Помпа работает в течение 60 секунд с интервалом				
20 мин	15 мин	10 мин	0 мин	0 мин

  

Скорость вентилятора				
Скорость 1	Скорость 2	Скорость 3	Скорость 4	Скорость 5

### Таймер.



Нажмите на кнопку , чтобы установить таймер на продолжительность работы прибора от 1 до 12 часов с шагом в один час (на дисплее будет отображено соответствующее значение 1h-12h). Выберите «0h», чтобы отменить настройку таймера.

### УФ лампа.





Нажмите кнопку , чтобы включить или выключить ультрафиолетовые светодиоды. УФ-стерилизация позволяет уничтожить бактерии и вирусы в воздухе, проходящем через воздушную камеру, а также захваченные фильтром.

Внимание! В целях безопасности функция УФ-стерилизации автоматически отключается, если фильтр установлен неправильно.

### Регулировка яркости.

Нажмите кнопку , чтобы отрегулировать яркость всех индикаторов дисплея на панели управления. При повторных нажатиях кнопки  яркость будет меняться согласно следующей последовательности: тускло -> выключено -> нормально. Если выбрано значение «выключено», все индикаторы на панели управления погаснут.





### Атмосферная подсветка.

Нажмите и удерживайте кнопку , чтобы включить атмосферную подсветку. На панели управления загорится индикатор кнопки . Нажмите кнопку , чтобы выбрать цвет подсветки: синий, зеленый, желтый или красный. Нажмите и удерживайте кнопку , чтобы выключить атмосферную подсветку.



Примечание. Когда устройство выключено, Вы все равно можете наслаждаться атмосферной подсветкой, нажав и удерживая кнопку .

## УПРАВЛЕНИЕ ПРИБОРОМ

### **Увлажнение.**

Перед использованием этой функции установите модуль увлажнения (см. «Установка дополнительного модуля увлажнения») и проверьте индикатор «БАК». Индикатор «БАК» загорается только в том случае, если модуль увлажнения установлен правильно. Нажмите и удерживайте кнопку  в течение 5 секунд, чтобы включить функцию увлажнения. На панели управления загорится индикатор , и заработает помпа. Нажмите и удерживайте кнопку  в течение 5 секунд, чтобы выключить функцию увлажнения. Индикатор  погаснет, а помпа перестанет работать.

### **Индикатор уровня воды.**

Индикатор  на панели управления начнёт мигать, если в резервуаре низкий уровень воды или она закончилась. Если вовремя не налить воду в резервуар, то увлажнение автоматически отключится. Индикатор  будет мигать до тех пор, пока Вы не наполните резервуар или не отсоедините модуль увлажнения от очистителя воздуха.

### **Режим поддержания заданного уровня влажности.**

Нажмите кнопку , чтобы установить желаемую влажность: 45%, 50%, 55% или 60%. Значение будет отображаться на дисплее, пока Вы устанавливаете желаемую влажность. Устройство автоматически будет поддерживать влажность воздуха на выбранном уровне.

Последнее выбранное значение от 45% до 60% будет сохранено в памяти устройства. Внимание! Данный прибор не является точным средством измерения относительной влажности, поэтому показания влажности на дисплее имеют погрешность и носят чисто информационный характер.



### **Защита от детей.**

В мобильном приложении (см. «Wi-Fi») можно активировать функцию блокировки от детей. Все кнопки на панели управления будут заблокированы, кроме кнопки включения .

### **Беззвучный режим.**

Нажмите кнопку «Беззвучный режим» в мобильном приложении (см. «Wi-Fi»), чтобы очиститель воздуха работал беззвучно. В данном режиме при нажатии кнопок прибор не будет издавать звуковых сигналов.

### **Кнопка фильтра.**

Нажмите кнопку фильтра: , чтобы проверить оставшийся срок службы фильтра на панели управления. Нажмите и удерживайте кнопку  в течение 5 секунд, чтобы сбросить счетчик срока службы фильтра.

### **Кнопка переключения дисплея.**

Нажмите кнопку , чтобы посмотреть показатели температуры °C, влажности % или частиц PM2.5 мкг/м<sup>3</sup>.

### **Wi-Fi.**

Отсканируйте QR-код или загрузите приложение Smart Life из магазина приложений App Store в своё мобильное устройство. Зарегистрируйтесь и авторизуйтесь в приложении.

Нажмите и удерживайте кнопку  в течение примерно 5 секунд, пока символ Wi-Fi на панели управления не начнет мигать. Устройство готово для подключения к сети.

Иногда приложение может обнаружить настраиваемое устройство без запуска конфигурации сети вручную.

## УПРАВЛЕНИЕ ПРИБОРОМ



QR-код Smart Life

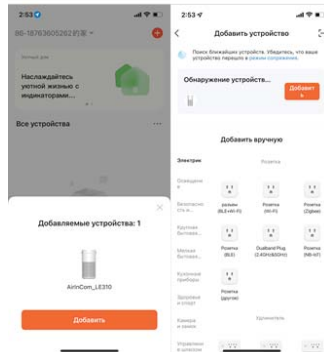

Если подключение к сети не произошло в течение 3 минут, то повторите указанную выше процедуру еще раз. Возможны два способа подключения устройства к сети.

### Способ 1. С помощью Bluetooth.

1. Нажмите и удерживайте кнопку питания в течение 3-5 секунд. Индикатор Wi-Fi начнет быстро мигать.

2. Выберите «Bluetooth» в правом верхнем углу.



3. Выберите модель «Очиститель воздуха (BLE+Wi-Fi)» для подключения к сети.

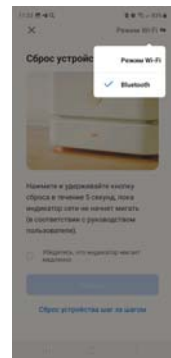

4. Выберите устройство для сопряжения.

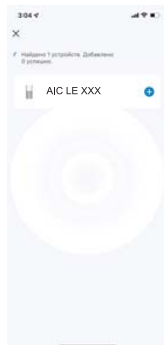

5. Введите имя сети и пароль.



## УПРАВЛЕНИЕ ПРИБОРОМ

6. Устройство готово к работе.

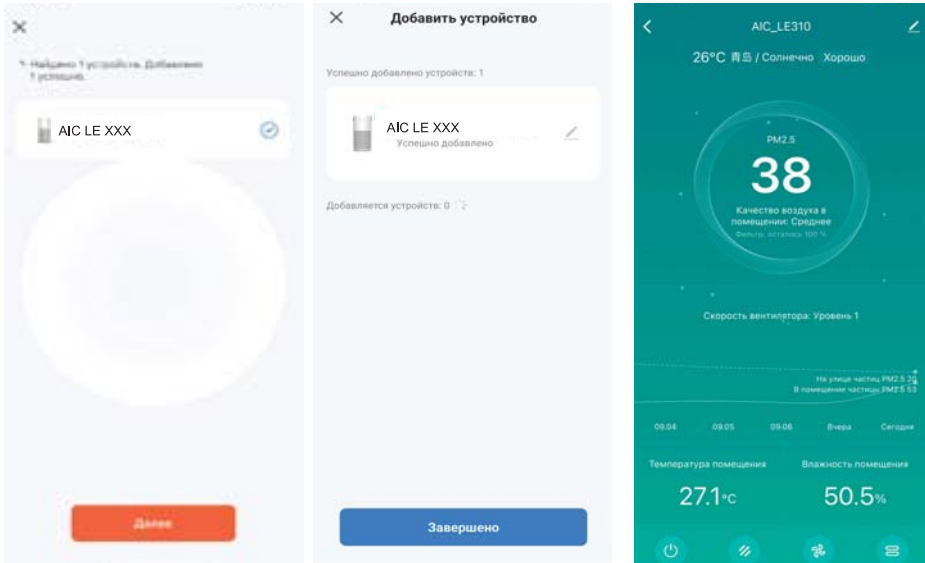

Способ 2. Режим точки доступа.

1. Нажмите и удерживайте кнопку питания  в течение 3-5 секунд. Индикатор Wi-Fi начнет медленно мигать.

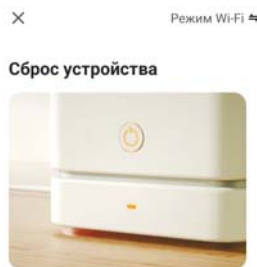

Нажмите и удерживайте кнопку сброса в течение 5 секунд, пока индикатор сети не начнет мигать (в соответствии с руководством пользователя).

Убедитесь, что индикатор мигает медленно

Вперед

Сброс устройства шаг за шагом

2. Выберите режим Wi-Fi в правом верхнем углу.

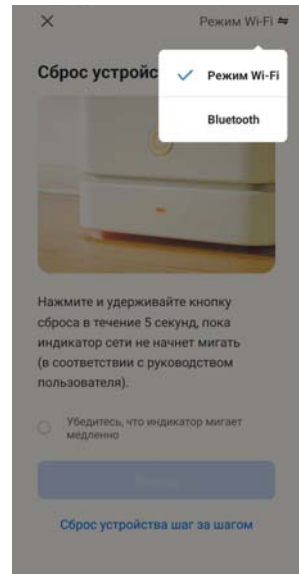

Нажмите и удерживайте кнопку сброса в течение 5 секунд, пока индикатор сети не начнет мигать (в соответствии с руководством пользователя).

Убедитесь, что индикатор мигает медленно

Сброс устройства шаг за шагом

## УПРАВЛЕНИЕ ПРИБОРОМ

3. Введите имя сети и пароль.

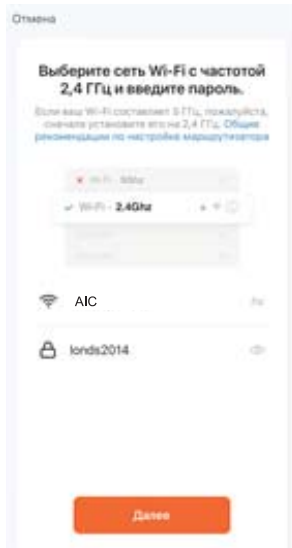

4. Выберите имя точки доступа с помощью «SmartLife».

**Подключите телефон к точке доступа Wi-Fi устройства**

Подключите телефон к точке доступа, указанной ниже:

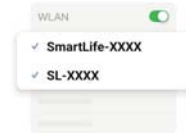

Вернитесь назад и добавьте устройства.

Перейти к подключению

5. Подождите, пока устройство не будет добавлено.

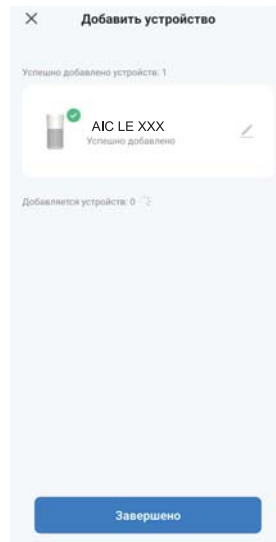
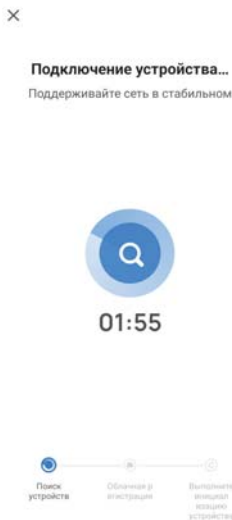

## УПРАВЛЕНИЕ ПРИБОРОМ

### **Работа в приложении.**

Вы можете управлять очистителем воздуха с помощью приложения, как указано в разделе «Управление прибором».

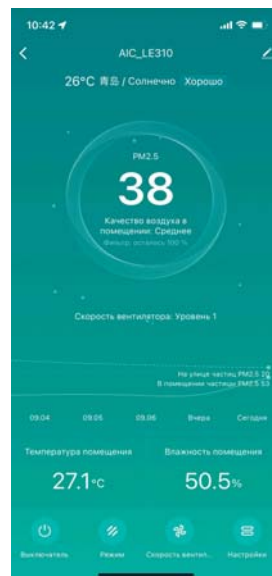

### **Исправление проблем.**

Вопрос. Почему устройство постоянно не может подключиться к сети Wi-Fi?

- Пожалуйста, проверьте, доступен ли сигнал Wi-Fi.
- Пожалуйста, проверьте, правильно ли введён пароль Wi-Fi.
- Пожалуйста, убедитесь, что сигнал Wi-Fi маршрутизатора поддерживает стандарт IEEE802.11/b/g/n. Если маршрутизатор поддерживает оба сигнала 2,4 ГГц и 5 ГГц, отключите сигнал 5 ГГц в настройках маршрутизатора.
- Пожалуйста, проверьте, превышает ли количество IP-соединений маршрутизатора максимальное значение. Если это так, пожалуйста, закройте ненужные соединения и повторите попытку.

Вопрос. Если поменяли маршрутизатор на новый, как перенести сетевое соединение на новый маршрутизатор?

- Пожалуйста, для подключения следуйте инструкциям, указанным в данном руководстве.

Вопрос. Устройство может управляться с мобильного телефона только в той же сети Wi-Fi?

- Пока ваш мобильный телефон может подключаться к сети, независимо от того, поддерживает ли она 2G / 3G / 4G или другую сеть Wi-Fi, устройством можно управлять где угодно и когда угодно.

Вопрос. Состояние устройства в приложении отображается в реальном времени? Конечно, статусы приложения и устройства полностью совпадают.

## СИСТЕМА ОЧИСТКИ ВОЗДУХА

Улучшение качества воздуха в помещении происходит с помощью Вашего нового очистителя воздуха. Несколько уровней очистки включают в себя: предварительный фильтр, HEPA H13 фильтр, угольный фильтр, УФ.

**Фильтр предварительной очистки.** Задерживает наиболее крупные частицы, такие как: перхоть, шерсть, крупные частицы пыли, содержащиеся в воздухе.

**HEPA фильтр** класса H13. HEPA фильтр отличается высокой эффективностью и предназначен для очистки воздуха от мельчайших частиц. Эффективно отделяет взвешенные частицы и задерживает вирусы, плесень и любые виды бактерий. Способен очищать воздух от частиц размером от 1 до 3 микрон и задерживать до 99,75% подобных частиц. Кроме того, HEPA фильтр задерживает до 80% частиц, размер которых составляет от 0,3 микрона. Данный фильтр позволяет практически избавиться от аллергенов, пыльцы, мелких частиц пыли в воздухе, перхоти людей и животных, бактерий, и др. Оказывает положительное воздействие при аллергических состояниях, а также сезонных эпидемиях гриппа и респираторных заболеваниях, рините (насморке).

**Угольный фильтр.** Эффективен для адсорбции различных газов, паров и запахов. Удаляет из воздуха до 99% формальдегидов, бензолов, аммиака, других вредных газов и их составляющих.

**УФ** – ультрафиолетовое излучение с помощью светодиодов. При включении УФ светодиодов происходит стерилизация прокачиваемого воздуха от различных микробов, бактерий и вирусов. В отличие от кварцевых ламп УФ светодиоды не выделяют озон, имеют длительный срок службы и со временем не меняют длину волны.

**Обратите внимание!**

Данный прибор с дополнительным модулем увлажнения использует метод естественного испарения, на который влияют очень много факторов! Этот метод подразумевает, что при определённой температуре воздуха, вода не будет испаряться в атмосферу (помещение) больше, чем это позволяет физический процесс. Например, при температуре 21-24°C относительная влажность не превысит 40-45%, при условии, что вода в приборе не нагревается искусственно (согласно ГОСТ 30494-2011 «Здания жилые и общественные. Параметры микроклимата в помещениях»).

**Что такое относительная влажность?**

Относительная влажность представляет собой отношение содержания водяного пара к концентрации насыщенных паров воды в воздухе при определенной температуре в определенном объеме. Она обычно обозначается как «%RH», например, «45%RH». В воздухе всегда присутствуют водяные пары, содержание которых меняется в зависимости от температуры. Чем выше температура, тем больше в воздухе паров. Именно поэтому применяется понятие «относительная влажность».

## СИСТЕМА ОЧИСТКИ ВОЗДУХА

Для поддержания влажности воздуха в помещении на комфортном уровне рекомендуется искусственно повышать содержание в воздухе воды – то есть делать то, что называется увлажнением воздуха.

## РЕКОМЕНДАЦИИ ПО ОБСЛУЖИВАНИЮ ПРИБОРА

- Заливайте в резервуар для воды только чистую воду, без добавления каких-либо ароматических или других веществ!!! В противном случае это может привести к протечке воды из-за появления микротрещин и трещин на резервуаре, а также потере своих свойств и порче увлажняющего фильтра.
- Ежедневно меняйте воду в резервуаре, чтобы избежать роста бактерий. При добавлении свежей воды всегда выливайте остатки той, что использовалась до этого.
- Заполняйте резервуар водой из-под крана. Рекомендуется заливать очищенную умягчённую воду (отфильтрованную) с низким содержанием минеральных солей, в этом случае очистка увлажняющего фильтра и резервуара для воды может проводиться реже, чем с использованием обычной воды из-под крана.
- Если прибор не будет использоваться больше 2-3 суток, слейте воду из резервуара, промойте и просушите увлажняющий фильтр и сам модуль.
- Заливайте в прибор только холодную воду (не более 30°C). Горячая вода может повредить увлажняющий фильтр и водяной резервуар.
- Проводите процедуру очистки помпы, воздушного и увлажняющего фильтров не реже одного раза в месяц, а резервуара для воды – один раз в неделю.

Внимание! Увлажняющий фильтр способен абсорбировать из воды примеси (кальций, известь, железо и т. д.) во время работы. Поэтому раз в месяц, в зависимости от качества воды, увлажняющий фильтр необходимо очищать от минеральных отложений. Правила очистки увлажняющего фильтра смотрите ниже. При правильном уходе и использовании воды, очищенной от минеральных примесей, ресурс увлажняющего фильтра может быть неограничен.

### Очистка

**ВНИМАНИЕ!** Не используйте бензин, щелочные, абразивные, едкие, легковоспламеняющиеся, хлорные чистящие средства и т.п. для чистки каких-либо частей устройства, так как они могут повредить изделие. Никогда не используйте спирт или другие растворители. Никогда не допускайте попадания воды в очиститель воздуха. Не погружайте устройство в воду или любую другую жидкость. **ВАЖНО!** НЕ вставляйте посторонние предметы или пальцы внутрь прибора.

#### **Очистка воздушного фильтра.**

Выключите устройство и выньте вилку из розетки. Извлеките комбинированный фильтр из прибора, как указано в разделе «Замена фильтров». С помощью мягкой щетки пылесоса или хлопчатобумажной мягкой ткани удалите пыль с обеих сторон фильтра. Установите фильтр обратно.

## РЕКОМЕНДАЦИИ ПО ОБСЛУЖИВАНИЮ ПРИБОРА

### **Очистка увлажняющего фильтра, помпы и модуля увлажнения.**

1. Выключите устройство и выньте вилку из розетки.
2. Извлеките увлажняющий фильтр из модуля увлажнения (см. «Замена увлажняющего фильтра»). С помощью отвертки открутите винт рядом с патрубком водовыпускного отверстия. Затем поднимите помпу вертикально вверх, чтобы снять её.

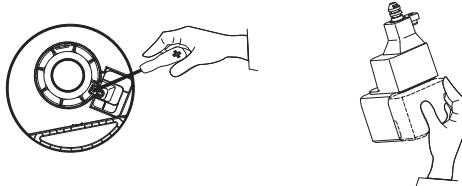

3. Снимите резиновый кожух, достаньте крышку помпы и выньте из гнезда фильтр механической очистки воды.



4. Откройте крышку крыльчатки, снимите крыльчатку помпы. Очистите крыльчатку от мусора.

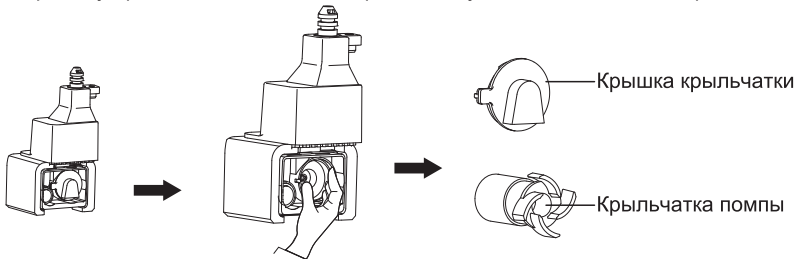

5. Поместите фильтр и все компоненты помпы в ёмкость с раствором лимонной кислоты из расчёта 1 столовая ложка на два литра воды на 3-5 часов. Промойте фильтр и компоненты помпы чистой проточной водой. Температура воды не должна быть выше 30°C.

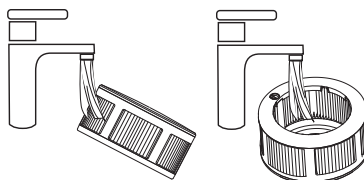

6. Добавьте в резервуар модуля увлажнения раствор лимонной кислоты из расчёта 1 столовая ложка на два литра воды. Оставьте раствор в устройстве на 1 час. Затем слейте раствор и промойте резервуар чистой прохладной водой.

## РЕКОМЕНДАЦИИ ПО ОБСЛУЖИВАНИЮ ПРИБОРА

7. Установите все компоненты помпы и увлажняющий фильтр обратно на их место в модуле увлажнения.

### **Очистка прибора.**

Чтобы очистить устройство, выполните следующие действия:

1. Выключите устройство и выньте вилку из розетки.
2. Используйте чистую сухую мягкую ткань для очистки наружной поверхности корпуса, а также входных и выходных отверстий прибора.



### **Очистка подушечки для ароматических масел.**

Подушечка в контейнере для ароматических масел является многоразовой и ее можно стирать моющими средствами для стирки.

Чистка подушечки помогает:

- Предотвратить накопление запаха.
- Поддерживать оптимальную эффективность аромата.
- Продлить срок службы подушечки.

Примечание: Всегда давайте подушечке полностью высохнуть перед повторным использованием после стирки.

-  Подушечка для
-  ароматических
-  масел

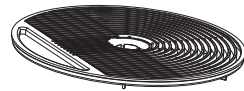



### **Замена фильтров.**

#### **Замена комбинированного воздушного фильтра.**

Эффективность очистки воздуха снижается после длительного использования воздушного фильтра. Пожалуйста, меняйте фильтр периодически в зависимости от частоты, места и способов использования. Рекомендуемый срок замены фильтра – 1 раз в год.

Пожалуйста, замените фильтр как можно скорее, если на панели управления мигает соответствующий индикатор замены фильтра .

В зависимости от места и способа использования прибора замените фильтр, если услышите повышенный нехарактерный шум, связанный с уменьшением воздушного потока, почувствуете неприятный запах или обнаружите трудно выводимые загрязнения на нем, даже если на панели управления не мигает индикатор замены фильтра .

 В местах, где курят или пользуются освежителем воздуха, корпус прибора и фильтр могут впитать эти запахи. Пожалуйста, очистите корпус устройства и замените фильтр на новый, когда почувствуете такой запах в выходящем воздухе.

 Период замены фильтра может существенно сократиться, если воздух в помещении будет загрязнен парами нефтепродуктов, дыма или алкоголя.

1. Выключите и отключите прибор от сети питания.
2. Переверните очиститель и снимите воздушный фильтр, вращая его против часовой стрелки, пока стрелки  не выровняются.

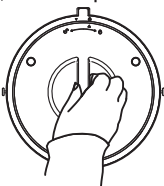

## РЕКОМЕНДАЦИИ ПО ОБСЛУЖИВАНИЮ ПРИБОРА

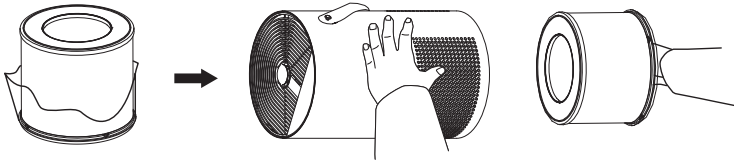

3. Достаньте новый фильтр, предварительно сняв транспортировочную упаковку.
4. Установите распакованный фильтр обратно в очиститель и вращайте его по часовой стрелке до щелчка, пока стрелка ▲ не укажет на замок Ⓞ.
5. Нажмите и удерживайте кнопку фильтра  в течение 5 секунд, чтобы сбросить счетчик срока службы фильтра.

**Внимание.** Комбинированный воздушный фильтр мыть нельзя!

**Внимание.** Не сжимайте и не растягивайте фильтр, так как его можно легко сломать или деформировать. Пожалуйста, перед использованием замените фильтр на новый, если он поврежден.

### **Замена увлажняющего фильтра.**

Используйте только оригинальный увлажняющий фильтр. Для замены увлажняющего фильтра действуйте следующим образом:

1. Выключите и отключите прибор от сети питания.
2. Снимите крышку с резервуара для воды.
3. Поднимите вверх и достаньте увлажняющий фильтр.
4. Достаньте новый фильтр, предварительно сняв транспортировочную упаковку.
5. Установите увлажняющий фильтр в резервуар для воды так, чтобы отверстие на фильтре совпало с отверстием для выхода воды внутри модуля. Затем слегка нажмите на фильтр вниз до упора.
6. Установите крышку обратно на резервуар для воды.

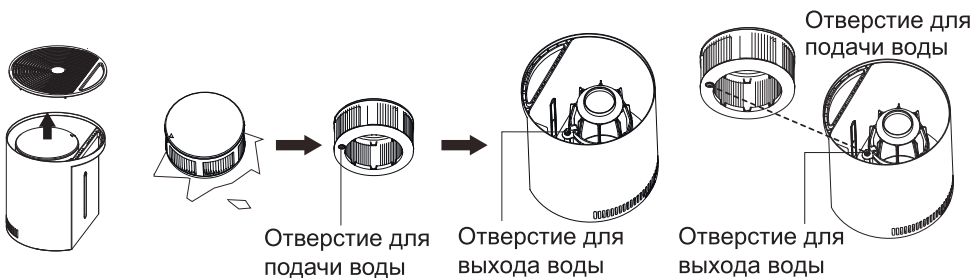

### **Замена модуля очистки воды**

В модуле очистки находится бесфосфорный ингибитор накипи (антискалант), основным элементом которого является полиаспарагиновая кислота.

Полиаспарагиновая кислота - это полимер аминокислот. Является биоразлагаемым и экологически чистым химическим веществом. Модуль очистки воды может удалять остаточный хлор, специфический запах, деминерализовывать воду и предотвращать образование отложений.

## РЕКОМЕНДАЦИИ ПО ОБСЛУЖИВАНИЮ ПРИБОРА

Используйте только оригинальный модуль очистки воды, идущий в комплекте с увлажняющим фильтром. Рекомендуется заменять модуль очистки воды каждые 6 месяцев работы увлажнителя. Для этого:

1. Выключите и отключите прибор от сети питания.
2. Снимите крышку с резервуара для воды.
3. Снимите старый модуль очистки воды со дна резервуара для воды, потянув его вверх.
4. Установите новый модуль очистки воды обратно. Обратите внимание на направление установки выемки.



## ХРАНЕНИЕ ПРИБОРА

 Мы рекомендуем тщательно очистить прибор перед хранением. Перед хранением устройства убедитесь, что все детали чистые и сухие. Не оставляйте воду в резервуаре. Вода, оставшаяся в очистителе, может привести к образованию минеральных отложений и способствовать росту нежелательных микроорганизмов. Храните прибор в прохладном и сухом месте.

### Внимание!

Всегда выключайте устройство перед транспортировкой. Всегда отключайте вилку кабеля питания от розетки. Транспортируйте устройство только в пустом состоянии (без воды).

### Внимание!

Несоблюдение правил раздела «Рекомендации по обслуживанию прибора» может привести к развитию микроорганизмов, бактерий внутри резервуара и увлажняющего фильтра. Что приведет к неприятным запахам и нарушению гигиенических норм.

### Внимание!

Если производительность увлажнения упала, то необходимо очистить увлажняющий фильтр.

Если ваш прибор не работает надлежащим образом, проверьте его, прежде чем обратиться в сервисный центр:

## ВОЗМОЖНЫЕ НЕИСПРАВНОСТИ

Признак неисправности.	Возможные причины.	Способ устранения.
Прибор не включается или неожиданно выключается.	Питание не подключено.	Вставьте вилку питания в электросеть.  Включите прибор.
	Модуль увлажнения не подключен к очистителю.	Проверьте модуль увлажнения и убедитесь, что он собран и подключен правильно.
	В резервуаре нет воды.	Налейте чистую воду в резервуар.
	На разъеме подключения модуля увлажнения много воды.	Вытрите воду чистой сухой тканью, затем включите устройство.
	Уровень влажности в помещении достиг заданного значения.	Установите более высокий уровень влажности.
На дисплее отображается неправильный процент влажности.	Большой объём помещения.	Убедитесь, что размер вашего помещения соответствует техническим характеристикам прибора.
	Ограниченное пространство.	Если прибор установлен на расстоянии менее 20 см от стены или в углу, датчик влажности не сможет обеспечить правильные показания относительной влажности в помещении.
	Пыльное помещение.	Датчик влажности будет давать неправильные показания, если он подвергается воздействию пыли. Очистите помещение от пыли.
	Использование «жесткой» воды.	Избегайте использования «жесткой» водопроводной воды в приборе, так как это может привести к резкому снижению испарительной способности устройства и неправильной работе помпы для подачи воды в модуль увлажнения.

## ВОЗМОЖНЫЕ НЕИСПРАВНОСТИ

Признак неисправности.	Возможные причины.	Способ устранения.
Вода вытекает из выпускного отверстия увлажняющего фильтра.	Увлажняющий фильтр необходимо установить правильно.	Убедитесь, что увлажняющий фильтр правильно установлен.
Внутри устройства или на увлажняющем фильтре появились известковые отложения.	Используется неочищенная вода.	Мы рекомендуем использовать очищенную умягченную воду для заполнения резервуара. Избегайте использования воды с высоким содержанием минералов.
	Закончился ресурс модуля для очистки воды.	Замените модуль очистки воды на новый.
Зона вокруг прибора влажная или мокрая.	Высокий уровень влажности.	Убедитесь, что устройство находится в помещении с относительной влажностью менее 70 %.
	Мокрое устройство при заполнении резервуара для воды.	Вытрите сухой мягкой тканью излишки воды с корпуса и резервуара для воды.
	Прибор стоит на неровной поверхности.	Обязательно устанавливайте устройство на ровной поверхности.
	Поврежден резервуар для воды.	Проверьте резервуар для воды на предмет утечек. В случае обнаружения утечек обратитесь в службу поддержки клиентов.
Увлажнитель использует воду слишком быстро.	Внутренняя среда.	Увлажнитель расходует воду в зависимости от температуры и влажности окружающей среды. Если в помещении жарко и/или сухо, вода в увлажнителе закончится быстрее.

## ВОЗМОЖНЫЕ НЕИСПРАВНОСТИ

Признак неисправности.	Возможные причины.	Способ устранения.
Устройство издает неприятный запах.	Характерно для нового устройства.	При первом использовании ощущается легкий запах нетканого материала. Запах исчезнет сам по себе после некоторого периода использования, что является нормальным явлением.  Снимите и промойте резервуар для воды, затем поместите его в прохладное сухое и проветриваемое место на 12 часов.
	Загрязнен фильтр.	Замените воздушный фильтр и/или увлажняющий фильтр.
	Высокий уровень влажности.	Убедитесь, что устройство находится в помещении с относительной влажностью менее 70 %. Более высокий уровень влажности может привести к порче воздушного фильтра.
	Грязная подушечка в контейнере для ароматических масел.	Если на подушечку для аромамасел были помещены эфирные масла, то промойте подушечку под чистой водой и дайте высохнуть.
	Грязная или слишком долго хранившаяся вода.	Очистите резервуар с фильтром и смените воду.
	Уровень влажности в моей комнате не меняется.	Неправильно установлен фильтр.
Загрязнен увлажняющий фильтр и/или помпа.		Очистите фильтр и помпу, как указано в разделе «Очистка».
Сильная вентиляция или сквозняк.		Убедитесь, что ваше помещение несильно вентилируется, закройте окна и двери.

## ВОЗМОЖНЫЕ НЕИСПРАВНОСТИ

Признак неисправности.	Возможные причины.	Способ устранения.
Уровень влажности в моей комнате не меняется.	Желаемый уровень влажности ниже фактического.	Увеличьте настройку уровня влажности.
	Большой объём помещения.	Убедитесь, что размер вашего помещения соответствует техническим характеристикам прибора.
	Низкая скорость вентилятора	Увеличьте скорость вентилятора.
	Слишком низкая температура воды.	Установите максимальную скорость увлажнения. Через несколько минут прибор снова заработает правильно.
Устройство издает громкий или необычный шум.	Большой объём помещения.	Убедитесь, что размер вашего помещения соответствует техническим характеристикам прибора.
	Не снята упаковка фильтра.	Снимите пластиковый пакет с фильтра.
	Прибор стоит на неровной поверхности.	Установите прибор на ровную горизонтальную поверхность.
	Высокая скорость вентилятора.	Установите более низкую скорость вентилятора.
	Резервуар для воды неправильно установлен.	Убедитесь, что резервуар для воды и его крышка правильно установлены.
	Посторонние или незакрепленные предметы внутри прибора.	Обратитесь в авторизованный сервисный центр.

## ВОЗМОЖНЫЕ НЕИСПРАВНОСТИ

Признак неисправности.	Возможные причины.	Способ устранения.
Устройство не работает.	Питание не включено.	Проверьте источник питания и электрические предохранители.
	Повреждение шнура питания или адаптера.	Связаться со службой поддержки клиентов.
Плохое качество очистки воздуха.	Загрязнен фильтр.	Замените воздушный фильтр
	Воздухозаборник или выпускное отверстие заблокированы.	Убедитесь, что никакие предметы не блокируют входное или выходное отверстия устройства.
	Загрязнение наружного воздуха.	Закройте двери и окна во время работы очистителя воздуха.
	Большой объём помещения.	Убедитесь, что размер вашего помещения соответствует техническим характеристикам.

## ТЕХНИЧЕСКИЕ ХАРАКТЕРИСТИКИ

Тип устройства	Очиститель воздуха	
Модель	LE310	LE420
Напряжение сети	220-240 В, от адаптера постоянное 24В	
Частота сети	50 Гц	
Потребляемая мощность	50 Вт	65 Вт
Производительность воздухообмена без модуля увлажнения	300 м³/ч	415 м³/ч
Производительность воздухообмена с модулем увлажнения	195 м³/ч	250 м³/ч
Объём резервуара для воды	2 л	4 л
Уровень шума	≤49 ± 1дБ(А) (макс)	≤51 ± 1 дБ(А) (макс)
Производительность увлажнения	До 380 мл/ч (при 30% относительной влажности, 20°C±1°C)	До 420 мл/ч (при 30% относительной влажности, 20°C±1°C)
Габаритные размеры макс.	230x230x588 мм	250x250x773 мм
Площадь обслуживания без модуля увлажнения	до 52 м²	до 78 м²
Площадь обслуживания с модулем увлажнения	до 33 м²	до 43 м²
Масса	4,2 кг	5,4 кг

### Правильная утилизация этого продукта.

Утилизируйте этот продукт по истечении срока его службы в соответствии с Директивой об отходах электрического и электронного оборудования 2012/19 / EU-WEEE. Символ на продукте или его упаковке указывает на то, что этот продукт нельзя утилизировать как обычные бытовые отходы, и его необходимо вернуть в пункт сбора отходов электротехнической и электронной продукции.

Актуальная версия инструкции:



Производитель: LLC AIRINCOM.

Изготовитель: Qingdao Londs Environmental Technology Co., Ltd.  
100 Meters East, Dongwangtuan Community Neighborhood  
Committee, Chengyang Street Office, Chengyang District, Qingdao,  
China

Циндао Лондс Энвайроментал Технолоджи Ко., Лтд. Китай  
Импортер и уполномоченный представитель изготовителя в РФ:  
ООО "АЭРИНКОМ", 127411, Город Москва, вн. тер. г.  
муниципальный округ Дмитровский, ул. Софьи Ковалевской, дом  
20, помещение 103Н, (495)663-9985, info@airincom.ru

Первые четыре цифры серийного номера, расположенного на корпусе прибора, указывают год и месяц производства.

Производитель оставляет за собой право изменять дизайн, функции и технические характеристики прибора без предварительного уведомления покупателя.

Список гарантийных мастерских опубликован на сайте [www.airincom.ru](http://www.airincom.ru)

Гарантийный срок – 1 год.

Срок службы прибора - 5 лет.

